

RC 12-18 32W BT DAB+

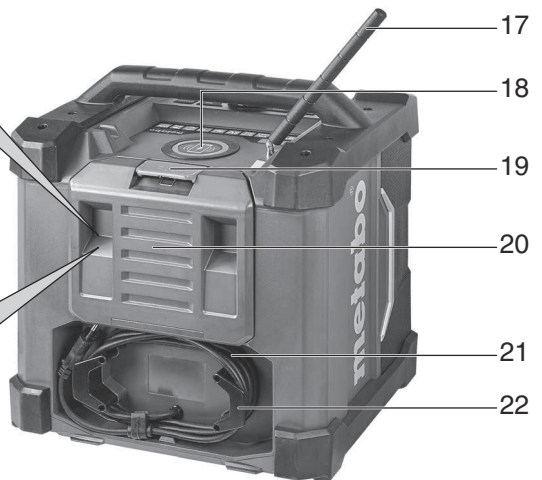

de	Originalbetriebsanleitung	4	fi	Alkuperäiset ohjeet	53
en	Original instructions	10	no	Original bruksanvisning	59
fr	Notice originale	16	da	Original brugsanvisning	65
nl	Oorspronkelijke gebruiksaanwijzing	23	pl	Instrukcja oryginalna	71
it	Istruzioni originali	29	el	Πρωτότυπο οδηγιών χρήσης	78
es	Manual original	35	hu	Eredeti használati utasítás	85
pt	Manual original	41	ru	Оригинальное руководство по эксплуатации	91
sv	Bruksanvisning i original	47	uk	Оригінальна інструкція з експлуатації	99

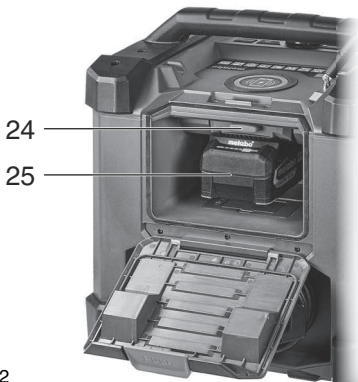

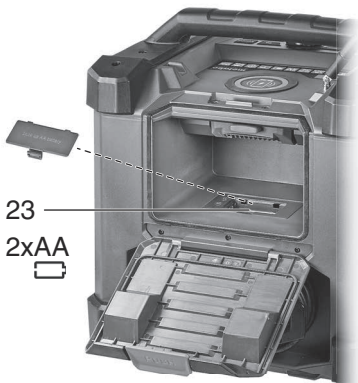
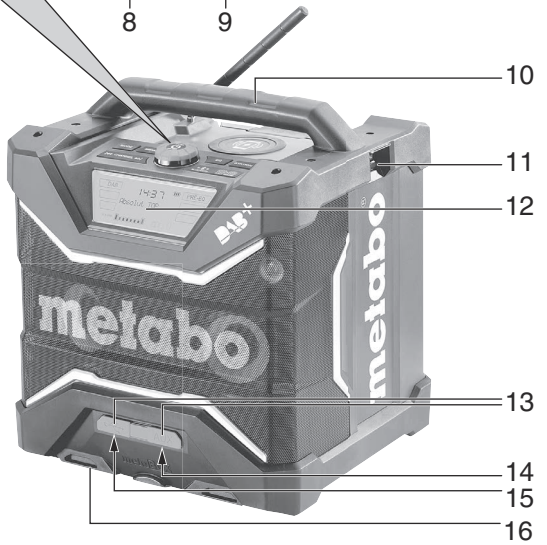
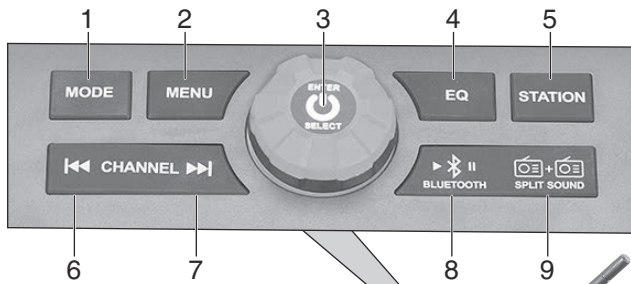
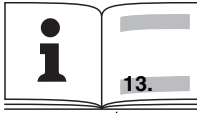

RC 12-18 32W BT DAB+

*1) Serial Number: 00779..

DAB/DAB+	174-240 MHz
FM (UKW)	87,5-108 MHz
U	12 - 18 V \equiv / 220 - 240V \sim
I_A	3 A
I_{USB-C}	2 A
I_{IL}	1 A
m	6,8 kg (15 lbs)
IP	IP 54

CE *2) 2014/53/EU; 2011/65/EU; 2009/125/EC

*3) EN IEC 62368-1:2020+A11:2020, EN 60335-2-29:2021+A1:2021, EN 60335-1:2012+AC:2014+A11:2014+A13:2017+A14:2019+A1:2019+A2:2019+A15:2021, EN 55032:2015+A11:2020+A1:2020, EN 55035:2017+A11:2020, EN IEC 61000-3-2:2019+A1:2021, EN 61000-3-3:2013+A1:2019+A2:2021, ETSI EN 301 489-1 V2.2.3, ETSI EN 301 489-17 V3.1.1, ETSI EN 301 489-3 V2.2.4, ETSI EN 303 345-1 V1.1.1, ETSI EN 303 345-2 V1.2.1, ETSI EN 303 345-3 V1.1.1, ETSI EN 303 345-4 V1.1.1, ETSI EN 300 328 V2.2.2, ETSI EN 303 417 V1.1.1, EN 62479:2010, EN 50665:2017, EN IEC 63000:2018

*4) 23AE030668W003

*5) DongGuan Anci Electronic Technology Co., Ltd.
1-2 Floor, Building A, No.11, Headquarters 2 Road, Songshan Lake Hi-tech Industrial Development Zone, Dongguan City, Guangdong Pr., China

2023-06-21, Bernd Fleischmann *ppa. B.F.*
Direktor Produktentstehung & Qualität (Vice President Product Engineering & Quality)

*6) Metabowerke GmbH - Metabo-Allee 1 - 72622 Nuertingen, Germany

Originalbetriebsanleitung

1. Konformitätserklärung

Wir erklären in alleiniger Verantwortlichkeit: Diese Radios, identifiziert durch Type und Seriennummer *1), entsprechen allen einschlägigen Bestimmungen der Richtlinien *2) und Normen *3). Prüfbericht *4), Ausstellende Prüfstelle *5), Technische Unterlagen bei *6) - siehe Seite 3.

2. Bestimmungsgemäße Verwendung

Das Radio nur mit einem passenden original Metabo- oder CAS- (Cordless Alliance System) Li-Ion-Akkupack (12V, 14,4 V, 18 V) oder der Netzanschlussleitung betreiben.

Das Radio ist des Weiteren geeignet zum Laden:

Das Gerät ist ausschließlich zum Laden von eingesetzten original Metabo- und CAS- (Cordless Alliance System) Akkupacks geeignet. Geeignet zum Laden von Li-Ion-Akkupacks (12 V - 18 V, 1,3 Ah - 10 Ah, 3- 10 Zellen).

 Versuchen Sie niemals nicht-aufladbare Batterien zu laden. Explosionsgefahr!

Das Gerät ist geeignet zum Laden / Betreiben von Elektrogeräten mit einer USB-C-Schnittstelle (wie Smartphones, MP3 Player, Tablet, etc.) - kein Datenaustausch.

Das Gerät ist geeignet, ein Smartphone (das diese Ladetechnologie besitzt) kabellos zu laden (Induktives Laden).

Dieses Gerät ist nicht dafür bestimmt, durch Personen (einschließlich Kinder) mit eingeschränkten physischen, sensorischen oder geistigen Fähigkeiten oder mangels Erfahrung und/ oder mangels Wissens benutzt zu werden, es sei denn, sie werden durch eine für ihre Sicherheit zuständige Person beaufsichtigt oder erhielten von ihr Anweisungen, wie das Gerät zu benutzen ist.

Für Schäden durch nicht bestimmungsgemäßen Gebrauch haftet allein der Benutzer.

Allgemein anerkannte Unfallverhütungsvorschriften und beigelegte Sicherheitshinweise müssen beachtet werden.

3. Allgemeine Sicherheitshinweise

 Beachten Sie die mit diesem Symbol gekennzeichneten Textstellen zu Ihrem eigenen Schutz und zum Schutz Ihres Geräts!



WARNUNG – Zur Verringerung eines Verletzungsrisikos Betriebsanleitung lesen.



WARNUNG – Lesen Sie alle Sicherheitshinweise, Anweisungen, Bilderungen und technischen Daten, mit denen dieses Gerät versehen ist. *Versäumnisse bei der Einhaltung der nachfolgenden Anweisungen können elektrischen Schlag, Brand und/oder schwere Verletzungen verursachen.*

Bewahren Sie alle Sicherheitshinweise und Anweisungen für die Zukunft auf.



Lesen Sie vor der Benutzung des Gerätes die beiliegenden Sicherheitshinweise und die Gebrauchsanleitung aufmerksam und vollständig durch. Bewahren Sie alle beiliegenden Dokumente auf und geben Sie Ihr Gerät nur mit diesen Dokumenten weiter.

4. Spezielle Sicherheitshinweise



Warnung vor gefährlicher elektrischer Spannung!



Aus defekten Li-Ion-Akkupacks kann eine leicht saure, brennbare Flüssigkeit austreten!



Falls Akkufflüssigkeit austritt und mit der Haut in Berührung kommt, spülen Sie sofort mit reichlich Wasser. Falls Akkufflüssigkeit in Ihre Augen gelangt, waschen Sie sie mit sauberem Wasser aus und

begeben Sie sich unverzüglich in ärztliche Behandlung!

Voll geladenen Akkupack nicht erneut laden!

Niemals Kindern die Benutzung des Gerätes gestatten.

Kinder sollten beaufsichtigt werden, um sicherzustellen, dass sie nicht mit dem Gerät spielen.

Halten Sie Kinder vom Gerät bzw. vom Arbeitsbereich fern!

Verwahren Sie Ihr Ladegerät so, dass es für Kinder unzugänglich ist!

Ziehen Sie bei Rauchentwicklung oder Feuer im Gerät sofort den Netzstecker!

Stecken Sie keine Gegenstände in die Öffnungen des Gerätes - Gefahr eines elektrischen Schlags bzw. Kurzschlusses!

Verwenden Sie keine defekten Akkupacks!



Akkupacks vor Nässe schützen!



Akkupacks nicht dem Feuer aussetzen!

Keine defekten oder deformierten Akkupacks verwenden!

Akkupacks nicht öffnen!

Kontakte der Akkupacks nicht berühren oder kurzschließen!

Bei einem defekten Radio den Akkupack aus dem Radio nehmen.

Halten Sie den nicht benutzten Akku fern von Büroklammern, Münzen, Schlüsseln, Nägeln, Schrauben oder anderen kleinen Metallgegenständen, die eine Überbrückung der Kontakte verursachen könnten. Ein Kurzschluss zwischen den Akkukontakten kann Verbrennungen oder Feuer zur Folge haben.

Schützen Sie Akkupack und Batterien vor Hitze, z.B. auch vor längerer Sonneneinstrahlung, Feuer, Wasser und Feuchtigkeit. Es besteht Explosionsgefahr.

Laden Sie die Akkus nur in Ladegeräten auf, die vom Hersteller empfohlen werden. Für ein Ladegerät, das für eine bestimmte Art von Akkus

geeignet ist, besteht Brandgefahr, wenn es mit anderen Akkus verwendet wird.

Betreiben Sie das Gerät nicht in der Nähe von Wasser.

Reinigen Sie es nur mit einem trockenen Tuch.

Stellen Sie das Radio nicht in der Nähe von Wärmequellen, wie z. B. Heizkörpern, Heizregistern, Öfen oder ähnlichen Apparaten, die Wärme erzeugen, auf. Setzen Sie das Radio nicht offenem Feuer aus.

Verwenden Sie nur vom Hersteller angegebene Zusatzgeräte/Zubehörteile.

Bei Gewitter sowie vor Einstell- oder Reparaturarbeiten oder bei längerer Nichtbenutzung das Gerät vom Stromnetz trennen.

Reparaturen sollten nur von Fachpersonal mit Originalteilen durchgeführt werden. Diese werden fällig, wenn ein Gerät in irgendeiner Art beschädigt wurde; dazu zählen u.a. ein defektes Netzteil, wenn Wasser eingedrungen ist oder Gegenstände auf den Apparat gefallen sind, das Radio Regen oder Nässe ausgesetzt war, nicht ordnungsgemäß funktioniert oder fallengelassen wurde.

Setzen Sie dieses Gerät nicht Regen oder Nässe aus, um die Gefahr eines Brandes oder eines Elektroschocks zu minimieren.

Verwenden Sie nur die dafür vorgesehenen Metabo-Akkupacks im Gerät. Der Gebrauch von anderen Akkus kann zu Verletzungen, Brandgefahr und Explosion führen.

Das Gerät nicht in geschlossenen Regalen oder Schränken ohne ausreichende Belüftung betreiben.

Die optimale Aufbewahrungstemperatur liegt zwischen 10°C und 40°C.

Das Gerät nicht öffnen oder auf irgendeine Weise verändern.

Leeren Akkupack nicht länger als 2 Wochen im ausgesteckten Radio belassen. Es besteht sonst die Möglichkeit der Tiefentladung und Schädigung der Akku-Zellen. Es besteht die Möglichkeit tiefentladene Akkupacks mit einem Metabo-Ladegerät wieder aufzuladen.

Bei Nichtgebrauch oder Lagerung, das Gerät von jeglicher Stromversorgung trennen (Netzanschluss, Akkupack).

Der Netzstecker dient zur Trennung des Geräts von der Stromversorgung und muss daher jederzeit gut zugänglich sein.

Abdeckung (13) (falls unbenutzt) und Schutzabdeckung (20) immer geschlossen halten, um das Eindringen von Schmutz und Feuchtigkeit zu verhindern.

Längere Einwirkung hoher Geräuschpegel kann zu dauerhaften Gehörschäden, Hörverlust und anderen Problemen, wie z. B. Tinnitus (Klingeln, Sausen, Pfeifen oder Summen im Ohr) führen. Stellen Sie die Lautstärke möglichst niedrig ein.

Transport von Li-Ion-Akkupacks:

Der Versand von Li-Ion Akkupacks unterliegt dem Gefahrgutrecht (UN 3480 und UN 3481). Klären Sie beim Versand von Li-Ion Akkupacks die aktuell gültigen Vorschriften. Informieren Sie sich ggfs. bei Ihrem Transportunternehmen. Zertifizierte Verpackung ist bei Metabo erhältlich.

Versenden Sie Akkupacks nur, wenn das Gehäuse unbeschädigt ist und keine Flüssigkeit austritt. Zum Versenden den Akkupack aus der Maschine nehmen. Die Kontakte gegen Kurzschluss sichern (z. B. mit Klebeband isolieren).

5. Überblick

Siehe Seite 2.

- 1 „MODE“-Taste, zum Wechseln zwischen FM (Ultraschall / UKW), BT (Bluetooth), DAB/DAB+, AUX
- 2 „MENU“-Taste, zur Auswahl diverser Funktionen
- 3 Drehknopf (Drehen: Lautstärke, für verschiedene Einstellungen und zur Auswahl von Menüpunkten. Drücken: Ein- / Ausschalten / Standby-Modus / SELECT / ENTER)
- 4 „EQUALIZER“-Taste, zur Klangeinstellung (Tiefen / Höhen / „PRE-EQUALIZER“)
- 5 „STATION“-Taste, zum Abspeichern von Radiosendern
- 6 << -Taste zur Radiosender-Suche (abwärts)
- 7 >> -Taste, zur Radiosender-Suche (aufwärts)
- 8 Taste, um in den Bluetooth-Modus zu wechseln (und pause / play)
- 9 Taste, um 2 Radios miteinander über Bluetooth zu koppeln
- 10 Tragegriff
- 11 Flaschenöffner
- 12 Display
- 13 Abdeckung von USB-C- und AUX-Anschluss
- 14 AUX-Buchse
- 15 USB-C-Anschluss
- 16 Bodenfläche zum Koppeln mit einer metaBOX
- 17 Antenne
- 18 Fläche für induktives Laden eines Smartphones
- 19 Taste zum Öffnen der Akkupack-Schutzabdeckung
- 20 Akkupack-Schutzabdeckung
- 21 Netzanschlussleitung
- 22 Depot zum Aufwickeln der Netzanschlussleitung
- 23 Batteriefach für Pufferbatterien (Uhrzeit)
- 24 Taste zur Akkupack-Entriegelung
- 25 Akkupack *

* nicht im Lieferumfang enthalten

6. Inbetriebnahme



Vergleichen Sie vor Inbetriebnahme, ob die auf dem Typenschild angegebene Netzspannung und Netzfrequenz mit den Daten Ihres Stromnetzes übereinstimmen.



Schalten Sie immer einen FI-Schutzschalter (RCD) mit einem max. Auslösestrom von 30 mA vor.

Geräte wie dieses, die Gleichstrom erzeugen, könnten einfache Fehlerstromschutzschalter beeinflussen. Verwenden Sie Typ F oder besser, mit einem Auslösestrom von max. 30 mA.



Stellen Sie vor Inbetriebnahme sicher, dass die Belüftung gewährleistet ist. Der Mindestabstand zu anderen Gegenständen beträgt 5 cm. Das Gerät nicht in geschlossenen Regalen oder Schränken ohne ausreichende Belüftung betreiben.



Benutzen Sie eine freizugängliche Steckdose, um eine schnelle Netztrennung zu ermöglichen.

1. **Pufferbatterien einsetzen** (zur Speicherung der Uhrzeit):
Taste (19) drücken und Schutzabdeckung (20) öffnen, ggf. Akkupack (25) entnehmen. Am Boden des Innenraumes, den Deckel des Batteriefachs (23) öffnen. Zwei AA- Batterien einsetzen. Achten Sie auf die richtige Polarität (+/-), Markierung am Boden des Innenraumes beachten. Deckel des Batteriefachs (23) wieder anbringen. Schutzabdeckung (20) schließen.
2. **Stromversorgung herstellen:**
Taste (19) drücken und Schutzabdeckung (20) öffnen. Geladenen Akkupack (25) vollständig, bis zum Einrasten aufschieben. Akkupack-Schutzabdeckung (20) schließen, und / oder Netzanschlussleitung (21) an das Stromnetz anschließen.
3. **Antenne (17) ausrichten.**

7. Benutzung

7.1 Ein- / Ausschalten

Zum **Einschalten** die Knopf (3) lange (> 2 Sekunden) drücken. Das Display leuchtet, das Gerät ist eingeschaltet (Radio und Ladefunktion).

Durch langes Drücken von Knopf (3) wird das Radio ausgeschaltet, die Ladefunktion bleibt aktiv. Das Gerät ist im **Standby-Modus**. (Durch kurzes Drücken von Knopf (3) wird das Radio wieder eingeschaltet).

Durch ein weiteres langes Drücken von Knopf (3) wird auch die Ladefunktion ausgeschaltet. **Das Gerät ist komplett ausgeschaltet.**

Hinweis: Nach längerem Nichtgebrauch schaltet sich das Radio automatisch aus.

7.2 Lautstärke einstellen

Durch Drehen des Knopfes (3) die Lautstärke einstellen.

7.3 Wechseln zwischen FM (Ultrakurzwellen), DAB/DAB+ und AUX (Externe Audio-Quelle über Kabel angeschlossen, z.B. Smartphone)

Die „MODE“-Taste (1) mehrmals drücken, um zwischen den Modi zu wechseln.

Der eingestellte Modus wird im Display (12) angezeigt (FM / DAB / AUX).

7.4 Bedienung: FM -Radiosender

Die „MODE“-Taste (1) mehrmals drücken, um „FM“ einzustellen.

• Radiosender suchen

„|<<“-Taste (6) oder „>>|“-Taste (7) drücken, um die Frequenz zu verändern. Die aktuelle Frequenz wird im Display (12) angezeigt.

Um den nächsten **Radiosender mit hoher Signalstärke** zu suchen, die „|<<“-Taste (6) oder „>>|“-Taste (7) **drücken und kurz halten**. Die Frequenz des gefundenen Radiosenders wird im Display (12) angezeigt.

• Eingestellten Radiosender abspeichern

„STATION“-Taste (5) **lange** drücken. Die ausgewählte Speicherplatz-Nummer blinkt im Display (12).
Bem.: Nur solange die Nummer blinkt, kann der Radiosender abgespeichert werden.

Gewünschte Speicherplatz-Nummer durch Drehen des Knopfes (3) einstellen.

Durch kurzes Drücken von Knopf (3) den Radiosender abspeichern.

• Gespeicherte Radiosender anhören

STATION“-Taste (5) so oft **kurz** drücken, bis der gewünschte gespeicherte Radiosender im Display (12) angezeigt und gespielt wird.

7.5 Bedienung: DAB/DAB+ (Digital Audio Broadcasting) (ausstattungsabhängig)

Die „MODE“-Taste (1) drücken, um „DAB“ einzustellen.

• Sendersuchlauf - Startet bei der ersten Inbetriebnahme automatisch!

(Bei Bedarf manuell starten:

„MENU“-Taste (2) drücken und durch Drehen des Knopfes (3) „Auto Scan“ wählen. Durch kurzes Drücken von Knopf (3) die Auswahl bestätigen, der Sendersuchlauf startet.)

• Gewünschten Sender einstellen:

Nach dem automatischen Sendersuchlauf werden alle gefundenen Sender automatisch hinterlegt, mittels „|<<“-Taste (6) und „>>|“-Taste (7) durch die empfangenen Sender blättern.

Hinweis: Um einen bestimmten Sender einzustellen, von dem Sie die Sendefrequenz kennen: Die „MENU“-Taste (2) drücken und durch Drehen des Knopfes (3) „Manual Tune“ auswählen. Durch kurzes Drücken von Knopf (3) die Auswahl bestätigen. Durch Drehen des Knopfes (3) die gewünschte Sendefrequenz auswählen und durch kurzes Drücken von Knopf (3) die Auswahl bestätigen.

• Eingestellten Radiosender abspeichern

„STATION“-Taste (5) **lange** drücken. Die ausgewählte Speicherplatz-Nummer blinkt im Display (12).

Bem.: Nur solange die Nummer blinkt, kann der Radiosender abgespeichert werden.

Gewünschte Speicherplatz-Nummer durch Drehen des Knopfes (3) einstellen.

Durch kurzes Drücken von Knopf (3) den Radiosender abspeichern.

Hinweis: DAB / DAB+ wird nicht in allen Ländern oder Bereichen ausgestrahlt und kann dann nicht empfangen werden.

7.6 Bluetooth (Radio mit Smartphone verbinden)

1. Die „BLUETOOTH“-Taste (8) drücken. Im Display (12) wird BT angezeigt.
2. Aktivieren Sie Bluetooth an Ihrem Smartphone (oder einem anderen mobilen Gerät, wie z.B. Tablet).
3. Wenn Ihr Smartphone das Radio erkannt hat, wird es Ihnen mit dem Gerätenamen „RC 12-18 32W BT“ angezeigt.
4. Stellen Sie an Ihrem Smartphone die Verbindung zum Gerät „RC 12-18 32W BT“ her. Die erfolgreiche Verbindung wird im Display (12) angezeigt.
5. Starten Sie die Wiedergabe z.B. eines Musikstücks an ihrem Smartphone.
6. Durch Drücken der Taste (8) die Wiedergabe anhalten oder wieder starten.

Hinweis: Koppeln von 2 Radios siehe Kapitel 7.7.

7.7 Bluetooth (2 Radios koppeln)

Im Modus BT (Bluetooth) können Sie ein weiteres Radio dieser Baureihe verbinden (koppeln) und so die Musik über beide Geräte gleichzeitig abspielen.

1. Verbinden Sie das ERSTE Radio mit ihrem Smartphone (wie in Kapitel 7.6 beschrieben).
2. Drücken dann Sie die Taste (9) am ERSTEN Radio.
3. Gehen Sie nun zum ZWEITEN Radio und aktivieren Sie Bluetooth durch Drücken der „BLUETOOTH“-Taste (8) und drücken Sie dann die Taste (9) um beide Radios miteinander zu verbinden.
4. Beide Radios werden automatisch miteinander verbunden (**Bei Verbindungsproblemen den Abstand der Radios verkleinern**).
5. Starten Sie die Wiedergabe z.B. eines Musikstücks an ihrem Smartphone.

7.8 AUX (Radio und Smartphone mit einem Kabel verbinden)

1. Die Abdeckung (13) öffnen und ein Smartphone mit einem geeigneten Kabel an der AUX-Buchse einstecken (14).
2. Die „MODE“-Taste (1) mehrmals drücken, bis im Display (12) „AUX“ angezeigt wird.
3. Starten Sie die Wiedergabe z.B. eines Musikstücks an ihrem Smartphone.

7.9 „PRE-EQUALIZER“, Höhen („TREBLE“), Bass („BASS“) einstellen

„PRE-EQUALIZER“ ist ein fester, vordefinierter Wert für Höhen und Bass.

Die „EQ“-Taste (4) mehrmals drücken, um zwischen „PRE-EQUALIZER“, Höhen und Bass zu wechseln. Der aktive Modus wird im Display (12) angezeigt.

Der eingestellte Wert (für Höhen und Bass) wird im Display (12) angezeigt und kann durch Drehen des Knopfes (3) verändert werden.

Wurden die gewünschten Werte eingestellt, kann man durch kurzes Drücken von Knopf (3) von Höhen zu Bass wechseln, bzw. das Menü verlassen.

7.10 Weitere Einstellmöglichkeiten:

Sendersuchlauf:

1. Die „MODE“-Taste (1) mehrmals drücken, um den gewünschten Modus einzustellen (FM / DAB). Der eingestellte Modus wird im Display (12) angezeigt.
2. „MENU“-Taste (2) drücken, durch Drehen des Knopfes (3) zum Unterpunkt „AUTO SCAN“ gehen. Durch kurzes Drücken von Knopf (3) wird der Sendersuchlauf gestartet.

„Manual Tune“ (Nur wenn „DAB“ eingestellt ist): Um einen bestimmten Sender einzustellen, von dem Sie die Sendefrequenz kennen. Siehe Kapitel 7.5.

Display-Einstellungen:

Hinweis: Manche Informationen werden von bestimmten Sendern nicht ausgestrahlt und können dann vom Radio nicht angezeigt werden.

1. Die „MODE“-Taste (1) mehrmals drücken, um den gewünschten Modus einzustellen (FM / DAB). Der eingestellte Modus wird im Display (12) angezeigt.
2. „MENU“-Taste (2) drücken, durch Drehen des Knopfes (3) zum Unterpunkt „DISPLAY TYPE“ gehen. Durch kurzes Drücken von Knopf (3) gelangt man ins Auswahl-Menü.

bei Modus FM:

PROGRAM TYPE = Musikgenre, z.B. Pop Music

RADIO TEXT = vom Sender ausgestrahlte Informationen

PROGRAM SERVICE = Sender-Name

bei Modus DAB:

PROGRAM TYPE = Musikgenre, z.B. Pop Music

DYNAMIC LABEL = vom Sender ausgestrahlte Informationen als Lauftext

FREQUENCY = Sendefrequenz

SIGNAL STRENGTH = Signalstärke (WEAK = schwach, STRONG = stark)

Durch Drehen des Knopfes (3) die bevorzugte Einstellung auswählen und durch kurzes Drücken von Knopf (3) bestätigen.

Uhrzeit-Modus (12 h / 24 h)

„MENU“-Taste (2) drücken, durch Drehen des Knopfes (3) zum Unterpunkt „SET CLOCK“ gehen. Durch kurzes Drücken von Knopf (3)

gelangt man ins Auswahl-Menü.

„24 H MODE“ = 24-Stunden-Modus

„12 H MODE“ = 12-Stunden-Modus (AM / PM)

Durch Drehen des Knopfes (3) die bevorzugte Einstellung auswählen und mit durch kurzes Drücken von Knopf (3) bestätigen.

Durch Drehen des Knopfes (3) die Uhrzeit (Stunden) einstellen und durch kurzes Drücken von Knopf (3) bestätigen. Durch Drehen des Knopfes (3) die Uhrzeit (Minuten) einstellen und durch kurzes Drücken von Knopf (3) bestätigen.

Display-Hintergrundbeleuchtung:

„MENU“-Taste (2) drücken, durch Drehen des Knopfes (3) zum Unterpunkt „BACK LIGHT“ gehen. Durch kurzes Drücken von Knopf (3) gelangt man ins Auswahl-Menü.

AUTO = Beleuchtung schält sich nach 10 Sek. automatisch aus

ON ALL TIME = Beleuchtung immer an

Durch Drehen des Knopfes (3) die bevorzugte Einstellung auswählen und durch kurzes Drücken von Knopf (3) bestätigen.

Lautsprecher-Beleuchtung:

„MENU“-Taste (2) drücken, durch Drehen des Knopfes (3) zum Unterpunkt „SPEAKER LIGHT“ gehen. Durch kurzes Drücken von Knopf (3) gelangt man ins Auswahl-Menü.

AUTO = Beleuchtung für 10 Sek. ein

ON = Beleuchtung ein

OFF = Beleuchtung aus

Durch Drehen des Knopfes (3) die bevorzugte Einstellung auswählen und durch kurzes Drücken von Knopf (3) bestätigen.

Auf Werkseinstellungen zurücksetzen

„MENU“-Taste (2) drücken, durch Drehen des Knopfes (3) zum Unterpunkt „RESET ALL“ gehen. Durch kurzes Drücken von Knopf (3) gelangt man ins Auswahl-Menü.

NO = Vorgang abbrechen

YES = auf Werkseinstellungen zurücksetzen

Durch Drehen des Knopfes (3) die bevorzugte Einstellung auswählen und durch kurzes Drücken von Knopf (3) bestätigen.

8. Ladefunktion

Laden ist nur bei eingeschaltetem Gerät oder im Standby-Modus möglich.

8.1 Akkupack laden

 80-100% Das Batteriesymbol im Display (12) zeigt den Ladezustand des eingesetzten Akkupacks (25) an.

 60%

 40%

 < 20%

Wenn die Netzanschlussleitung angeschlossen ist und ein nicht vollgeladener Akkupack eingesetzt ist, wird dieser geladen (Das Batteriesymbol blinkt).

Akkupack entnehmen:

Taste zur Akkupack-Entriegelung (24) drücken und Akkupack (25) herausziehen.

Akkupack einsetzen:

Akkupack (25) **vollständig**, bis zum Einrasten auf den Schiebeseit aufschieben.

8.2 Smartphone kabellos laden (induktives Laden)

Nur für Smartphones bestimmt, die diese Ladetechnologie besitzen. Das Smartphone auf der markierten Fläche (18) ablegen, es wird geladen.

8.3 USB-Gerät laden

 Nur USB-Geräte anschließen, die mit dem USB-Standard kompatibel sind. Bei Benutzung mit inkompatiblen Geräten kann dies zu Herfunktions, Schäden oder Verletzungen führen.

Die Abdeckung (13) öffnen und ein USB-Gerät mit einem geeigneten Kabel am USB-C-Anschluss (15) einstecken. Das Gerät wird geladen.

9. Störungsbeseitigung

Die Bluetooth-Verbindung ist schlecht oder wird unterbrochen?

-> den Abstand der Geräte verkleinern

Keine Ladefunktion?

-> Das Radio muss eingeschaltet oder im Standby-Modus sein.

-> Netzstecker einstecken

-> Prüfen Sie, ob im Display (12) eine Fehlermeldung angezeigt wird. Fehlermeldungen und ihre Bedeutung siehe folgenden Text. Den Akkupack entnehmen, Fehler beheben, Akkupack wieder einstecken.

“Batt Err” = Temperatur des Akkupacks zu hoch/zuniedrig. Zulässiger Ladetemperatur-Bereich: 0 °C bis 60 °C.

“Batt Err” = Akkupack nicht korrekt eingesetzt.

“Batt Err” = Akkupack defekt. Akkupack sofort aus dem Ladegerät entnehmen.

“Critical Error” = Akkupack nicht erkannt. Falsche Marke?

Display ist schwarz verfärbt?

-> Erhöhte Temperatur durch Sonneneinstrahlung kann zu einer Verfärbung führen. Bei normaler Temperatur verschwindet diese wieder. Die erlaubte Umgebungstemperatur einhalten.

10. Zubehör

Verwenden Sie nur original Metabo- oder CAS- (Cordless Alliance System) Akkupacks und Zubehör.

Verwenden Sie nur Zubehör, das die in dieser Betriebsanleitung angegebenen Anforderungen und Kenndaten erfüllt. Verwenden Sie nur original Metabo-Akkupacks und Metabo-Zubehör.

Zubehör-Komplettprogramm siehe www.metabo.com oder Katalog.

11. Reparatur

 Reparaturen an Radios dürfen nur durch eine Elektrofachkraft ausgeführt werden!

Wenn die Netzanschlussleitung dieses Gerätes beschädigt wird, muss sie durch den Hersteller oder seinen Kundendienst oder eine ähnlich qualifizierte Person ersetzt werden, um Gefährdungen zu vermeiden.

Mit reparaturbedürftigen Metabo Radios wenden Sie sich bitte an Ihre Metabo-Vertretung. Adressen siehe www.metabo.com.

Ersatzteillisten können Sie unter www.metabo.com herunterladen.

12. Umweltschutz

Befolgen Sie nationale Vorschriften zu umweltgerechter Entsorgung und zum Recycling ausgedienter Maschinen, Verpackungen und Zubehör.

Verpackungsmaterialien müssen entsprechend Ihrer Kennzeichnung nach kommunalen Richtlinien entsorgt werden. Weitere Hinweise finden Sie auf www.metabo.com im Bereich Service.

Akkupacks dürfen nicht mit dem Hausmüll entsorgt werden! Geben Sie defekte oder verbrauchte Akkupacks an den Metabo-Händler zurück!

Akkupacks nicht ins Wasser werfen.

 Nur für EU-Länder: Werfen Sie Elektrowerkzeuge nicht in den Hausmüll! Gemäß Europäischer Richtlinie 2012/19/EU über Elektro- und Elektronik-Altgeräte und Umsetzung in nationales Recht müssen verbrauchte Elektrowerkzeuge getrennt gesammelt und einer umweltgerechten Wiederverwertung zugeführt werden. Vor dem Entsorgen den Akkupack im Elektrowerkzeug entladen. Die Kontakte gegen Kurzschluss sichern (z. B. mit Klebeband isolieren).

13. Technische Daten

Erläuterungen zu den Angaben auf Seite 3.

Änderungen im Sinne des technischen Fortschritts vorbehalten.

FM (UKW) = UKW-Empfangsbereich

U = Betriebsspannung

I_A = max. Ladestrom Akkupack

I_{USB-C} = max. Ladestrom des USB-C-Anschlusses

I_{IL} = max. Ladestrom beim induktiven Laden

m = Gewicht (ohne Akkupack)

IP = Schutzart IP

== Gleichstrom

~ Wechselstrom

Die angegebenen technischen Daten sind toleranzbehaftet (entsprechend den jeweils gültigen Standards).

Erlaubte Umgebungstemperatur beim Betrieb: -20 °C bis 40 °C.

Empfohlene Umgebungstemperatur beim Laden des Akkupacks: 0 °C bis 40 °C.

Original instructions

1. Declaration of Conformity

We, being solely responsible, hereby declare that these radios, identified by type and serial number *1), meet all relevant requirements of directives *2) and standards *3). Test report *4), Issuing testing authority *5), Technical documents for *6) - see page 3.

For UK only:

UK We as manufacturer and authorized person to
CA compile the technical file, see *6) on page 3, hereby declare under sole responsibility that these radios, identified by type and serial number *1) on page 3, fulfil all relevant provisions of following UK Regulations S.I. 2016/1091, S.I. 2016/1101, S.I. 2012/3032 and Designated Standards see *3) on page 3, Certification Number: 23AE030668W014, Issuing testing authority *5).

2. Specified Conditions of Use

Operate the radio only with a suitable original Metabo or CAS (Cordless Alliance System) L-Ion battery pack (12V, 14.4 V, 18 V) or the mains power cord.

The radio is also suitable for charging:

The device is only suitable for charging inserted original Metabo and CAS -(Cordless Alliance System) battery packs. Suitable for charging Li-Ion battery packs (12 V - 18 V, 1.3 Ah - 10 Ah, 3- 10 cells).

 Never attempt to charge batteries that are not rechargeable. Danger of explosion!

The device is suitable for charging/operation of electronic devices with a USB interface (like Smartphones, MP3 Players, tablets, etc.) -- no data exchange

The device is suitable for charging a smart phone wirelessly (provided the smart phone has this charging technology - inductive charging).

This device is not designed for use by persons (including children) with physical, sensory or mental disabilities, or with insufficient experience and/or knowledge, unless they are supervised by a person responsible for their safety, or have received instructions on how to use the tool by this person.

The user bears sole responsibility for any damage caused by inappropriate use.

Generally accepted accident prevention regulations and the enclosed safety information must be observed.

3. General Safety Information



Pay attention to all parts of the text that are marked with this symbol for your own

protection and for the protection of your device!



WARNING – Read the operating instructions to reduce the risk of injury.



WARNING – Read all safety warnings, instructions, illustrations and specifications provided with this device.

Failure to follow all instructions listed below may result in electric shock, fire and/or serious injury.

Save all warnings and instructions for future reference.



Before using the device, carefully read through and familiarise yourself with all the enclosed safety information and the Operating Instructions. Keep all enclosed documentation for future reference, and ensure that you only pass on your device with this documentation.

4. Special Safety Instructions



Danger - electrical voltage!



A slightly acidic, flammable fluid may leak from defective Li-Ion battery packs!



If battery fluid leaks out and comes into contact with your skin, rinse immediately with plenty of water. If battery fluid leaks out and comes into contact with your eyes, wash them with clean water and seek medical attention immediately!

Do not recharge a fully charged battery pack!

Never allow children to use the device.

Children should be supervised to ensure that they do not play with the tool.

Keep children away from the device and the working area!

Keep your battery charger out of reach of children!

Pull out the mains plug immediately if the device starts to smoke or flames emerge!

Do not insert objects into the ventilation slots on the device – there is a danger of electric shocks and short circuits!

Do not use faulty battery packs.



Protect battery packs from water and moisture!



Do not expose battery packs to fire!

Do not use faulty or deformed battery packs!

Do not open battery packs!

Do not touch or short circuit battery pack contacts!

If the radio is defective, remove the battery pack from the machine.

When not in use, keep batteries away from paper clips, coins, keys, nails, screws or other small metal objects that could bridge the contacts. Shorting the battery terminals together may cause burns or a fire.

Protect the battery pack and batteries from heat (including lengthy exposure to direct sunlight), fire, water and moisture. There is a risk of explosion.

Only recharge with the charger specified by the manufacturer. Chargers designed for a specific type of battery may pose a fire hazard when used together with other battery types.

Do not use this device near water.

Clean it using a dry cloth only.

Do not place the radio near any heat sources such as radiators, heat registers, stoves, or other apparatus that produce heat. Do not expose to open fire.

Only use attachments/accessories specified by the manufacturer.

Disconnect the device from the power supply in storms, before adjustment or repair work and when it will not be used for long periods.

Refer all servicing to qualified service personnel, who must use original spare parts only. Servicing is required when the device has been damaged in any way, such as when a mains adapter is damaged, liquid has been spilled or objects have fallen into the apparatus, the radio has been exposed to rain or moisture, does not operate normally, or has been dropped.

To reduce the risk of fire or electric shock, do not expose this device to rain or moisture.

Use only the battery packs provided for this purpose in the device. Use of any other battery packs may create a risk of injury, fire or explosion.

Do not operate the device in closed shelves or cabinets without adequate ventilation.

The ideal storage temperature is between 10°C and 40°C.

Do not open the device or modify it in any way.

Do not leave an empty rechargeable battery pack in the unplugged radio for longer than 2 weeks.

Leaving the pack there for any longer can result in total discharge and damage to the storage cells. It is possible to recharge completely discharged battery packs using a Metabo charger.

When not in use, disconnect the device from any power supply (mains power, battery pack).

The mains plug is used to separate the device at any time from the power supply and thus must be easily accessible at all times.

Always keep the cover (13) (if not used) and protective cover (20) closed to prevent dirt and moisture from entering.

Prolonged exposure to high noise levels can result in lasting damage to hearing, hearing loss and other problems, such as tinnitus (ringing, whistling or buzzing in the ear). Set the volume as low as possible.

Transport of Li-Ion battery packs:

The shipping of Li-Ion battery packs is subject to laws related to the carriage of hazardous goods (UN 3480 and UN 3481). Inform yourself of the currently valid specifications when shipping Li-Ion battery packs. If necessary, consult your freight forwarder. Certified packaging is available from Metabo.

Only send the battery pack if the housing is intact and no fluid is leaking. Remove the battery pack from the machine for sending. Prevent the contacts from short-circuiting (e.g. by protecting them with adhesive tape).

5. Overview

See page 2.

- 1 "MODE" button, to switch between FM (ultra short wave / VHF), BT (Bluetooth), DAB/DAB+, AUX
- 2 "MENU" button to select diverse functions
- 3 Rotary knob (turn: volume, for various settings and for selecting menu items.
press: switching on/off /standby mode / SELECT / ENTER)

en ENGLISH

- 4 "EQUALIZER" button, for sound setting (bass / treble / "PRE-EQUALIZER")
- 5 "STATION" button, to save radio stations
- 6 << button to search radio stations (downwards)
- 7 >> Button to search radio stations (upwards)
- 8 button to switch to Bluetooth mode (and pause / play)
- 9 button to pair 2 radios with each other via Bluetooth
- 10 Handle
- 11 Bottle opener
- 12 Display
- 13 USB-C and AUX port cover
- 14 AUX socket
- 15 USB-C port
- 16 Floor space for coupling with a metaBOX
- 17 Antenna
- 18 Area for inductive charging of a smart phone
- 19 Button for opening the battery pack protective cover
- 20 Battery pack protective cover
- 21 Mains connection lead
- 22 Storage for winding up the mains connection cable
- 23 Battery compartment for backup batteries (time)
- 24 Battery pack release button
- 25 Battery pack *

* not in scope of delivery

6. Initial Operation

 Before plugging in, check to see that the rated mains voltage and mains frequency, as specified on the rating label, match your power supply.

 Always install an RCD with a maximum trip current of 30 mA upstream.

Devices like these that generate direct current can influence simple earth leakage protection devices. Use a type F or better, with a release current of max. 30 mA.

 Before initial use, ensure proper ventilation. Minimum distance to other objects is 5 cm. Do not operate the device in closed shelves or cabinets without adequate ventilation.

 Use a freely accessible power outlet to ensure fast disconnection from the mains if necessary.

1. **Inserting backup batteries** (to save the clock time):

Press the (19) button and open the protective cover (20), if needed remove battery pack (25). At the bottom of the interior, open the battery compartment cover (23). Insert two AA batteries. Ensure the correct polarity (+/-), note the mark on the bottom of the interior. Replace the battery compartment cover (23). Close the protective cover (20).

2. **Establish power supply:**

Press (19) button and open the protective cover (20). Insert charged battery pack (25) completely until it locks. Close protective cover of battery pack (20), and / or

Connect the mains cable (21) to the mains.

3. **Align the antenna (17).**

7. Use

7.1 Switching On and Off

To **switch on**, long press the (3) button (> 2 seconds). The display lights up, the device is switched on (radio and charging function).

Long pressing the (3) button switches off the radio, the charging function remains active. The device is in **standby mode**. (Brief pressing of the button (3) switches the radio on again).

Another long press of (3) button also switches off the charging function. **The device is completely switched off.**

Note: The radio will automatically turn off after a long period of non-use.

7.2 Adjusting the volume

Adjust the volume by turning the (3) knob.

7.3 **Switching between FM** (ultra short wave), **DAB/DAB+** and **AUX** (external audio source connected via cable, e.g. smart phone)

Press the "MODE" button (1) several times to switch between modes.

The set mode is shown in the display (12) (FM / DAB / AUX).

7.4 Operation: FM radio stations

Press the "MODE" button (1) several times to set "FM".

• Searching for radio stations

Press "<<" button (6) or ">>" button (7) to change the frequency. The current frequency is shown on the display (12).

To search the next **radio station with high signal strength**, press the "<<" button (6) or press the ">>" button (7) **and keep pressed briefly**. The frequency of the radio station found is shown on the display (12).

• Store set radio station

Press the "STATION" button (5) **for a long time**. The selected memory number blinks on the display (12).

Rem.: The radio station can only be stored as long as the number is blinking.

Set the desired memory location number by turning the (3) knob.

Press the (3) button briefly to save the radio station.

•Listening to stored radio stations:

Press "STATION" button (5) **briefly** until the desired stored radio station is shown on the display (12) and played.

7.5 Operation: DAB/DAB+ (Digital Audio Broadcasting) (depending on features)

Press the "MODE" button (1) to set "DAB".

• Station scan - Starts automatically on initial commissioning!

(If required, start manually:

Press "MENU" button (2) and select "Auto Scan" by turning the (3) knob. Confirm the selection by briefly pressing the (3) button, the station search starts.)

• Set the desired station:

After the automatic station search, all stations found are automatically stored, using the "<<" button (6) and ">>" button (7) you can browse the stations received.

Note: In order to set a specific station of which you know the transmission frequency: Press the "MENU" button (2) and select "Manual tune" by turning the knob (3). Confirm the selection by briefly pressing the (3) button. Select the desired transmission frequency by turning the button (3) and confirm the selection by briefly pressing the knob (3).

• Store set radio station

Press the "STATION" button (5) **for a long time**. The selected memory number blinks on the display (12).

Rem.: The radio station can only be stored as long as the number is blinking.

Set the desired memory location number by turning the (3) knob.

Press the (3) button briefly to save the radio station.

Note: DAB / DAB+ is not transmitted in all countries or areas and cannot be received then.

7.6 Bluetooth (connect radio to smart phone)

1. Press the "BLUETOOTH" button (8). The display shows (12) BT.
2. Activate Bluetooth on your smart phone (or another mobile device such as a tablet).
3. If your smart phone has detected the radio, it will be shown with the device name "RC 12-18 32W BT".
4. On your smart phone establish the connection to the device "RC 12-18 32W BT". The successful connection is shown on the display (12).
5. Start replay e.g. of a song on your smart phone.
6. Pause or restart playback by pressing the button (8).

Note: For pairing of 2 radios, see chapter 7.7.

7.7 Bluetooth (pairing 2 radios)

In BT (Bluetooth) mode, you can pair another radio of this series and thus play back music via both devices simultaneously.

1. Connect the FIRST radio with your smart phone (as described in chapter 7.6).
2. Then press the button (9) on the FIRST radio.
3. Proceed to the SECOND radio and activate Bluetooth by pressing the "BLUETOOTH" button (8) and then press the (9) button to connect both radios.
4. Both radios are automatically connected to each other (**If there are connection problems, reduce the distance between the radios**).
5. Start replay e.g. of a song on your smart phone.

7.8 AUX (connect radio and smart phone with a cable)

1. Open the cover (13) and plug a smart phone with a suitable cable into the AUX socket (14).
2. Press the "MODE" button (1) several times until the display (12) shows "AUX".
3. Start replay e.g. of a song on your smart phone.

7.9 Set "PRE-EQUALIZER", TREBLE and BASS

"PRE-EQUALIZER" is a fixed, predefined value for treble and bass.

Press the "EQ" button (4) several times to switch between "PRE-EQUALIZER", **treble** and **bass**. The active mode is shown in the display (12).

The set value (for treble and bass) is shown in the display (12) and can be changed by turning the knob (3).

Once the requested values have been set, you can switch from treble to bass by briefly pressing the button (3) or exit the menu.

7.10 Further setting options:**Scan tuning:**

1. Press the "MODE" button (1) several times to set the requested mode (**FM / DAB**). The set mode is shown in the display (12).
2. Set the "MENU" button (2), by turning the button (3) go to the sub-item "AUTO SCAN". By briefly pressing the (3) button to start the scan tuning.

"Manual tune" (only when "DAB" is set):

To tune a specific station of which you know the transmission frequency. See chapter 7.5.

Display settings:

Note: Some information is not broadcast by certain stations and cannot be displayed by the radio.

1. Press the "MODE" button (1) several times to set the requested mode (FM / DAB). The set mode is shown in the display (12).
2. Press the "MENU" button (2), by turning the (3) button go to sub-item "DISPLAY TYPE". Briefly pressing the (3) button takes you to the selection menu.

in FM mode:

PROGRAM TYPE = music genre, e.g. pop music

RADIO TEXT = Information broadcasted by the station

PROGRAM SERVICE = station name

in DAB mode:

PROGRAM TYPE = music genre, e.g. pop

music

DYNAMIC LABEL = Information broadcasted by the station as scrolling text

FREQUENCY = station frequency

SIGNAL STRENGTH = signal strength (WEAK = weak, STRONG = strong)

Select the desired setting by turning the (3) button and confirm by briefly pressing the (3) button.

Time mode (12 h / 24 h)

Press the "MENU" button (2), by turning the (3) button go to sub-item "SET CLOCK". Briefly pressing the (3) button takes you to the selection menu.

"24 H MODE"

"12 H MODE" = (AM / PM)

Select the desired setting by turning the (3) button and confirm by briefly pressing the (3) button.

Set the time (hours) by turning the (3) button and confirm by briefly pressing (3) button. Set the time (minutes) by turning the (3) button and confirm by briefly pressing the (3) button.

Display backlight:

Press the "MENU" button (2), go to the sub-item "BACKLIGHT" by turning the (3) button. Briefly pressing the (3) button takes you to the selection menu.

AUTO = lighting switches off automatically after 10 sec

ON ALL TIME = lighting always on

Select the desired setting by turning the (3) button and confirm by briefly pressing the (3) button.

Speaker light:

Press "MENU" button (2), go to the sub-item "SPEAKER LIGHT" by turning the (3) button. Briefly pressing the (3) button takes you to the selection menu.

AUTO = lighting on for 10 sec.

ON = lighting on

OFF = lighting off

Select the desired setting by turning the (3) button and confirm by briefly pressing the (3) button.

Reset to factory settings

Press "MENU" button (2), go to the sub-item "RESET ALL" by turning the (3) button. Briefly pressing the (3) button takes you to the selection menu.

NO = cancel process

YES = reset to factory settings

Select the desired setting by turning the (3) button and confirm by briefly pressing the (3) button.

8. Charging function

Charging is only possible when the unit is switched on or in standby mode.

8.1 Charging battery pack



80-100%

The battery symbol in the display (12) shows the charge level of the battery pack (25) used.



60%



40%



< 20%

If the mains cable is connected and a battery pack that is not fully charged is inserted, it will be charged (the battery symbol flashes).

Remove battery pack:

Press the battery pack release (24) button and remove the battery pack (25).

Insert battery pack:

Push the battery pack (25) **completely** to the stop on the sliding seat.

8.2 Wireless charging of a smart phone (inductive charging)

Only intended for smart phones that have this charging technology. Place the smart phone on the marked area (18), it will be charged.

8.3 Charging a USB device



Only connect USB devices which are compatible with the USB standard. Using incompatible devices can lead to malfunctions, damage or injuries.

Open the cover (13) and plug a USB device with a suitable cable into the USB-C port (15). The device is charged.

9. Troubleshooting

Is the Bluetooth connection bad or interrupted?

-> reduce the distance between the devices

No charging function?

-> The radio must be switched on or be in standby mode.

-> Plug in the mains plug

-> Check if an error message appears in the display (12). Error messages and their meaning, please refer to the following text. Remove the battery pack, eliminate the error, insert the battery pack again.

"Batt Err" = temperature of the battery pack too high/ too low. Permissible charging temperature range: 0 °C to 60 °C.

"Batt Err" = battery pack not inserted correctly.

"Batt Err" = battery pack defective. Remove the battery pack immediately from the charger.

"Critical Error" = battery pack not recognised. Wrong brand?

Display is discolored black?

-> Increased temperature due to sunlight can lead to discoloration. This disappears again at normal temperature. Observe the permitted ambient temperature.

10. Accessories

Use only original Metabo or CAS (Cordless Alliance System) battery packs and accessories.

Use only accessories that fulfil the requirements and specifications listed in these operating instructions. Only use original Metabo battery packs and Metabo accessories.

For a complete range of accessories, see www.metabo.com or the catalogue.

11. Repairs



Repairs to radios must only be carried out by qualified electricians!

If the mains connection cable of this device is damaged, it must be replaced by the manufacturer or the Customer Service department of the manufacturer or a similarly qualified person to prevent endangering personnel and property.

Contact your local Metabo representative if you have Metabo radios requiring repairs. For addresses see www.metabo.com.

You can download a list of spare parts from www.metabo.com.

12. Environmental Protection

Observe national regulations on environmentally compatible disposal and on the recycling of disused machines, packaging and accessories.

Packaging materials must be disposed of according to their labelling in accordance with municipal guidelines. Further information can be found at www.metabo.com in the "Service" section.

Battery packs may not be disposed of with regular waste. Return faulty or used battery packs to your Metabo dealer!

Do not allow battery packs to come into contact with water!



Only for EU countries: never dispose of power tools in your household waste!

According to European Directive 2012/19/EU on Waste from Electric and Electronic Equipment and implementation in national law, used power tools must be collected separately and recycled in an environmentally-friendly manner.

Discharge the battery pack in the power tool before disposal. Prevent the contacts from short-circuiting (e.g. by protecting them with adhesive tape).

13. Technical specifications

Explanatory notes on the specifications on page 3. Subject to change in accordance with technical progress.

FM (UKW) = ultra shortwave reception range

U = operating voltage

I_A = max. charging current battery pack

I_{USB-C} = max. charging current of the USB-C connection

I_{IL} = max. charging current during inductive charging

m = weight (without battery pack)

IP = protection class IP

⇄ direct current

~ AC power

The technical specifications quoted are subject to tolerances (in compliance with relevant valid standards).

Permitted ambient temperature during operation: -20 °C to 40 °C.

Recommended ambient temperature when charging Battery pack: 0 °C to 40 °C.

Notice originale

1. Déclaration de conformité

Nous déclarons sous notre seule responsabilité que cette radio, identifiée par le type et le numéro de série *1), est conforme à toutes les prescriptions applicables des directives *2) et normes *3). Rapport de test *4), Organisme responsable des tests *5), Documents techniques pour *6) - voir page 3.

2. Utilisation conforme à l'usage

Uniquement utiliser la radio avec une batterie Li-Ion (12 V, 14,4 V, 18 V) Metabo ou du CAS (Cordless Alliance System) ou avec le cordon d'alimentation.

La radio peut également être rechargée :

L'appareil est uniquement prévu pour recharger des batteries Metabo et du CAS (Cordless Alliance System). Convient pour recharger des batteries Li-Ion (12 V - 18 V, 1,3 Ah - 10 Ah, 3- 10 cellules).

 Ne jamais essayer de recharger des piles non rechargeables. Risque d'explosion !

Cet appareil convient pour recharger/faire fonctionner des appareils électriques avec un port USB-C (comme des smartphones, des lecteurs MP3, des tablettes, etc.) - pas de transfert de données.

Cet appareil convient pour recharger un smartphone (compatible avec cette technologie de recharge) sans câble (recharge par induction).

Cet appareil ne doit pas être utilisé par des personnes (y compris des enfants) présentant des capacités physiques, sensorielles ou mentales réduites ou manquant d'expérience et/ou de connaissances, sauf si elles sont surveillées par une personne responsable de leur sécurité ou qu'elles reçoivent des instructions sur l'utilisation de l'appareil.

L'utilisateur est entièrement responsable de tous les dommages résultant d'une utilisation non conforme.

Il est impératif de respecter les consignes générales de prévention contre les accidents ainsi que les consignes de sécurité ci-jointes.

3. Consignes générales de sécurité

 Pour des raisons de sécurité et afin de protéger l'appareil, respecter les passages de texte marqués de ce symbole !

 **AVERTISSEMENT** – Lire la notice d'utilisation afin d'éviter tout risque de blessure.

 **AVERTISSEMENT** – Lire toutes les consignes de sécurité, les instructions, les illustrations et les caractéristiques techniques relatives à cet appareil. Ne pas suivre les instructions énumérées ci-dessous peut provoquer une électrocution, un incendie et/ou de *sérieuses blessures.*

Conserver tous les avertissements et toutes les instructions pour pouvoir s'y reporter ultérieurement.

 Avant d'utiliser l'outil, lire attentivement et entièrement les instructions de sécurité ainsi que le mode d'emploi. Conservez tous les documents fournis et veillez à les remettre avec l'appareil à tout utilisateur concerné.

4. Consignes de sécurité particulières

 Attention : risque d'électrocution !

 Une batterie Li-Ion défectueuse peut occasionner une fuite de liquide légèrement acide et inflammable !

 En cas de fuite de liquide de batterie et de contact avec la peau, rincez immédiatement et abondamment à l'eau. En cas de projection dans les yeux, lavez-les à l'eau propre et consultez immédiatement un médecin !

Ne pas recharger une batterie entièrement chargée !

Ne jamais laisser les enfants utiliser l'appareil.

Les enfants doivent être surveillés afin de s'assurer qu'ils ne jouent pas avec l'appareil.

Éloigner les enfants de l'appareil et de la zone de travail !

Rangez votre chargeur à un endroit inaccessible aux enfants.

En cas de dégagement de fumée ou de feu à l'intérieur de l'appareil, veuillez immédiatement débrancher le cordon d'alimentation !

N'introduisez pas d'objets dans les ouvertures de l'appareil – risque d'électrocution ou de court-circuit !

N'utilisez jamais de batteries défectueuses !



Protéger les batteries de l'humidité !



Ne pas exposer les batteries au feu !

N'utilisez pas de batteries défectueuses ou déformées !

N'ouvrez pas les batteries !

Ne touchez ni ne court-circuitiez jamais entre eux les contacts d'une batterie !

Dans le cas d'une radio défectueuse, retirer la batterie de la radio.

Tenir la batterie non utilisée éloignée des trombones, pièces de monnaie, clés, clous, vis ou autres petits objets métalliques susceptibles d'entraîner un shunt entre les contacts. Le court-circuitage des bornes d'une batterie entre elles peut causer des brûlures ou un feu.

Protéger le bloc batterie et les batteries de la chaleur, ainsi que des expositions prolongées au soleil, au feu, à l'eau et à l'humidité. Risque d'explosion.

Recharger les batteries uniquement à l'aide des chargeurs recommandés par le fabricant. Un chargeur conçu pour un certain type de batteries risque de déclencher un incendie s'il est utilisé avec d'autres batteries.

Ne pas utiliser l'appareil à proximité d'eau.

Nettoyer l'appareil uniquement avec un chiffon sec.

Ne pas placer la radio à proximité de sources de chaleur comme les radiateurs, les batteries de

chauffe, les fours ou tout appareil similaire qui génère de la chaleur. Ne tenez pas la radio à proximité d'une flamme.

Utiliser uniquement les appareils et accessoires indiqués par le fabricant.

Débrancher l'appareil du secteur en cas d'intempérie, lors de travaux de réglage ou de réparation ou en cas de non-utilisation prolongée.

Les réparations doivent être effectuées uniquement par un personnel spécialisé avec des pièces d'origine. Ces réparations sont nécessaires lorsqu'un appareil a subi un dommage quelconque : bloc d'alimentation défectueux, pénétration d'eau ou chute d'objets sur l'appareil, exposition de la radio à la pluie ou à l'humidité, fonctionnement non conforme ou chute de l'appareil.

Ne pas exposer cet appareil à la pluie ou à l'humidité afin de réduire les risques d'incendie ou d'électrocution.

Utiliser uniquement les batteries Metabo fournies à cet effet dans l'appareil. L'utilisation de toute autre batterie peut entraîner des blessures, un risque d'incendie et une explosion.

N'exploiter en aucun cas l'appareil dans des étages ou des armoires fermées sans assurer une ventilation suffisante.

La température de stockage optimale se situe entre 10 °C et 40 °C.

L'appareil ne doit en aucune manière être ouvert ou modifié.

Ne pas laisser la batterie vide pendant plus de 2 semaines dans la radio insérée. Dans le cas contraire, il y a un risque de décharge profonde et d'endommagement des cellules de la batterie. Les batteries profondément déchargées peuvent être rechargées à l'aide d'un chargeur Metabo.

Couper l'alimentation électrique de l'appareil (raccordement au secteur, batterie) lorsqu'il n'est pas utilisé ou avant de le ranger.

La fiche sert à couper l'alimentation électrique de l'appareil et doit donc toujours être accessible.

Toujours garder le cache (13) (si pas utilisé) et le cache de protection (20) fermés afin d'empêcher la saleté et l'humidité de pénétrer.

L'exposition prolongée à un niveau de bruit élevé risque d'endommager durablement l'audition, d'entraîner une perte d'audition et d'autres problèmes, comme les acouphènes (tintement, chuintement, sifflement ou bourdonnement dans les oreilles). Réglez le volume au niveau le plus bas possible.

Transport de batteries Li-Ion :

L'expédition de batteries Li-Ion est soumise à la législation sur les produits dangereux (UN 3480 et UN 3481). Lors de l'envoi de batteries Li-Ion, clarifiez les prescriptions actuellement valables. Le cas échéant, veuillez vous renseigner auprès de votre transporteur. Un emballage certifié est disponible chez Metabo.

Envoyez uniquement des batteries dont le boîtier est intact et qui ne présentent pas de fuite. Pour l'envoi, sortez la batterie de l'outil. Protégez les

contacts de tout court-circuit (par exemple, isolez-les à l'aide de ruban adhésif).

5. Vue d'ensemble

Voir page 2.

- 1 Bouton « MODE » pour changer entre FM (ondes ultra-courtes), BT (Bluetooth), DAB/DAB+, AUX
- 2 Bouton « MENU » pour la sélection de différentes fonctions
- 3 Bouton rotatif (rotation : volume, pour différents réglages et pour le choix des points du menu. pression : mise en marche/arrêt, mode veille, SELECT, ENTER)
- 4 Bouton « EQUALIZER » pour le réglage de la balance (basses / aigus / « PRE-EQUALIZER »)
- 5 Bouton « STATION » pour l'enregistrement de la station radio
- 6 Bouton << pour la recherche d'une station radio (vers le bas)
- 7 Bouton >> pour la recherche d'une station radio (vers le haut)
- 8 Bouton pour passer en mode Bluetooth (et pause / play)
- 9 Bouton pour jumeler 2 radios via Bluetooth
- 10 Poignée de transport
- 11 Ouvre-bouteille
- 12 Écran
- 13 Cache du port USB-C et AUX
- 14 Connecteur AUX
- 15 Port USB-C
- 16 Surface du dessous pour la fixation sur un metaBOX
- 17 Antenne
- 18 Surface pour la recharge par induction d'un smartphone
- 19 Bouton pour ouvrir le cache de protection de la batterie
- 20 Cache de protection de la batterie
- 21 Cordon d'alimentation
- 22 Rangement pour le cordon d'alimentation enroulé
- 23 Compartiment pour les piles tampons (heure)
- 24 Touche de déverrouillage des batteries
- 25 Batterie *

* Non compris dans la fourniture

6. Mise en service

 Avant la mise en service, comparer si la tension secteur et la fréquence secteur indiquées sur la plaque signalétique correspondent aux caractéristiques du réseau de courant.

 Monter toujours un interrupteur de protection contre les courants de court-circuit (RCD) avec un courant de déclenchement max. de 30 mA en amont.

Les appareils comme celui-ci, qui génèrent du courant continu, pourraient influencer des disjoncteurs différentiels simples. Utilisez un type F, ou mieux, avec un courant de déclenchement max. de 30 mA.

 Avant la mise en service, veiller à une aération suffisante. Respectez une distance minimale de 5 cm par rapport à tout autre objet. N'exploiter en aucun cas l'appareil dans des étagères ou des armoires fermées sans assurer une ventilation suffisante.

 Utiliser une prise secteur facile d'accès pour pouvoir la débrancher rapidement en cas de problème.

1. Installer les piles tampons (pour l'enregistrement de l'heure) : Appuyer sur le bouton (19) et ouvrir le cache de protection (20), ou retirer la batterie (25) Sur le fond du compartiment intérieur, retirer le couvercle du compartiment à piles (23). Installer deux piles AA. Respecter la polarité (+/-) indiquée sur le fond du compartiment intérieur. Réinstaller le couvercle du compartiment à piles (23). Fermer le cache de protection (20).
2. **Établir l'alimentation électrique** : Appuyer sur le bouton (19) et ouvrir le cache de protection (20) Faire glisser entièrement la batterie chargée (25) jusqu'à ce qu'elle s'encliquète. Fermer le cache de protection de la batterie (20), et/ou brancher le cordon d'alimentation (21) au secteur.
3. **Orienter l'antenne (17).**

7. Utilisation

7.1 Marche/arrêt

Pour **mettre la radio en marche**, maintenir le bouton (3) enfoncé (> 2 secondes). L'écran s'allume, l'appareil est allumé (radio et fonction de recharge).

Lorsque vous appuyez longuement sur le bouton (3), la radio d'éteint, mais la fonction de recharge reste active. L'appareil est en **mode veille**. (Pour remettre la radio en marche, appuyer brièvement sur le bouton (3)).

Si vous appuyez à nouveau longuement sur le bouton (3), la fonction de recharge est également désactivée. **L'appareil est totalement éteint.**

Remarque : lorsque la radio n'est pas utilisée pendant un long moment, elle s'éteint automatiquement.

7.2 Réglage du volume

Tourner le bouton (3) pour régler le volume.

7.3 Changer entre FM (ondes ultra courtes), DAB/DAB+ et AUX (source audio externe branchée via un câble, par ex. smartphone)

Appuyer plusieurs fois sur le bouton « **MODE** » (1) pour sélectionner le mode souhaité.

Le mode réglé s'affiche sur l'écran (12) (FM / DAB / AUX).

7.4 Utilisation : radio FM

Appuyer plusieurs fois sur le bouton « **MODE** » (1) pour régler la radio sur « FM ».

• Recherche d'une station radio

Appuyer sur le bouton « **<<** » (6) ou « **>>** » (7) pour modifier la fréquence. La fréquence actuelle est affichée à l'écran. (12)

Pour rechercher la **station radio suivante avec une puissance de signal élevée**, appuyer sur le bouton « **<<** » (6) ou « **>>** » (7) **et le maintenir brièvement enfoncé**. La fréquence de la station radio trouvée est affichée à l'écran (12).

• Mémorisation des stations de radio

Appuyer longuement sur le bouton « **STATION** » (5). Le numéro de mémoire sélectionné clignote à l'écran (12).

Remarque : la station de radio peut seulement être mémorisée tant que le numéro clignote.

Sélectionner le numéro de mémoire souhaité en tournant le bouton (3).

Appuyer brièvement sur le bouton (3) pour enregistrer la station radio.

• Écoute d'une station radio mémorisée

Appuyer brièvement sur le bouton « **STATION** » (5) jusqu'à ce que la station de radio mémorisée souhaitée s'affiche sur l'écran (12) et soit lue.

7.5 Utilisation : DAB/DAB+ (Digital Audio Broadcasting) (en fonction de l'équipement)

Appuyer sur le bouton « **MODE** » (1) pour régler la radio sur « DAB ».

• Recherche de station radio - démarre automatiquement lors de la mise en marche !

(Si nécessaire, démarrer la recherche de station radio manuellement :

Appuyer sur le bouton « **MENU** » (2) et sélectionner « **Auto Scan** » en tournant le bouton (3). Confirmer la sélection en appuyant brièvement sur le bouton (3) (la recherche de station radio démarre.)

• Réglage de la station de radio souhaitée :

Après la recherche automatique de station radio, toutes les stations trouvées sont automatiquement enregistrées. Parcourir les stations captées par la radio à l'aide des boutons « **<<** » (6) et « **>>** » (7).

Remarque : pour régler la radio sur une station en particulier dont vous connaissez la fréquence : appuyer sur le bouton « **MENU** » (2) et sélectionner « **Manual Tune** » en tournant le bouton (3). Confirmer la sélection en appuyant brièvement sur le bouton (3). Tourner le bouton (3) pour sélectionner la fréquence souhaitée et confirmer la sélection en appuyant brièvement sur le bouton (3).

• Mémorisation des stations de radio

Appuyer longuement sur le bouton « **STATION** » (5). Le numéro de mémoire sélectionné clignote

à l'écran (12).

Remarque : la station de radio peut seulement être mémorisée tant que le numéro clignote.

Sélectionner le numéro de mémoire souhaité en tournant le bouton (3).

Appuyer brièvement sur le bouton (3) pour enregistrer la station radio.

Remarque : le DAB / DAB+ n'est pas diffusé dans tous les pays et toutes les régions et ne peut donc pas non plus y être capté.

7.6 Bluetooth (connecter la radio au smartphone)

1. Appuyer sur le bouton « **BLUETOOTH** » (8). BT apparaît sur l'écran (12).
2. Activez le Bluetooth sur votre smartphone (ou tout autre appareil mobile, une tablette par exemple).
3. Si votre smartphone a détecté la radio, celle-ci s'affiche avec le nom de l'appareil « **RC 12-18 32W BT** ».
4. Connectez votre smartphone à l'appareil « **RC 12-18 32W BT** ».
La connexion réussie s'affiche sur l'écran (12).
5. Lancez la lecture, par exemple d'une chanson, sur votre smartphone.
6. Vous pouvez arrêter la lecture et la redémarrer en appuyant sur le bouton (8).

Remarque : jumelage de 2 radios voir chapitre 7.7.

7.7 Bluetooth (jumelage de 2 radios)

En mode BT (Bluetooth), il est possible de connecter (jumeler) une autre radio de cette série et ainsi de diffuser la musique sur les deux appareils simultanément.

1. Connectez la PREMIÈRE radio à votre smartphone (comme décrit au chapitre 7.6).
2. Appuyez ensuite sur le bouton (9) sur la PREMIÈRE radio.
3. Passez ensuite à la DEUXIÈME radio et activez le Bluetooth en appuyant sur le bouton « **BLUETOOTH** » (8) et appuyez ensuite sur le bouton (9) pour connecter les deux radios entre elles.
4. Les deux radios se connectent automatiquement entre elles (**en cas de problème de connexion, réduire la distance entre les radios**).
5. Lancez la lecture, par exemple d'une chanson, sur votre smartphone.

7.8 AUX (connecter la radio au smartphone à l'aide d'un câble)

1. Ouvrir le cache (13) et brancher un smartphone au connecteur AUX (14) à l'aide d'un câble adapté.
2. Appuyer plusieurs fois sur le bouton « **MODE** » (1) jusqu'à ce que l'écran (12) affiche « **AUX** ».
3. Lancez la lecture, par exemple d'une chanson, sur votre smartphone.

7.9 « PRE-EQUALIZER », réglage des aigus (« TREBLE »), des basses (« BASS »)

« PRE-EQUALIZER » est une valeur fixe prédéfinie pour les aigus et les basses.

Appuyer plusieurs fois sur le bouton « EQ » (4) pour changer entre « PRE-EQUALIZER », aigus et basses. Le mode actif s'affiche sur l'écran (12).

La valeur réglée (pour les aigus et les basses) s'affiche sur l'écran (12) et peut être modifiée en tournant le bouton (3).

Une fois les valeurs souhaitées réglées, appuyer brièvement sur le bouton (3) pour passer des aigus aux basses ou quitter le menu.

7.10 Autres réglages possibles :

Recherche de stations :

1. Appuyer plusieurs fois sur le bouton « MODE » (1) pour régler le mode souhaité (FM / DAB). Le mode réglé s'affiche sur l'écran (12).
2. Appuyer sur le bouton « MENU » (2), tourner le bouton (3) pour accéder à la fonction « AUTO SCAN ». Appuyer brièvement sur le bouton (3) pour lancer la recherche de stations.

« Manual Tune » (uniquement si « DAB » est activé) :

pour régler la radio sur une station en particulier dont vous connaissez la fréquence. Voir chapitre 7.5.

Réglages de l'écran :

Remarque : certaines informations ne sont pas diffusées par certaines stations et ne peuvent alors pas être affichées sur la radio.

1. Appuyer plusieurs fois sur le bouton « MODE » (1) pour régler le mode souhaité (FM / DAB). Le mode réglé s'affiche sur l'écran (12).
2. Appuyer sur le bouton « MENU » (2), tourner le bouton (3) pour accéder à la fonction « DISPLAY TYPE ». Appuyer brièvement sur le bouton (3) pour accéder au menu de sélection.

Pour le mode FM :

PROGRAM TYPE = genre musical, par exemple musique pop

RADIO TEXT = informations diffusées par la station

PROGRAM SERVICE = nom de la station

Pour le mode DAB :

PROGRAM TYPE = genre musical, par exemple musique pop

DYNAMIC LABEL = informations diffusées par la station sous forme de texte défilant

FREQUENCY = fréquence d'émission

SIGNAL STRENGTH = puissance du signal (WEAK = faible, STRONG = fort)

Tourner le bouton (3) pour sélectionner le réglage souhaité et confirmer la sélection en appuyant brièvement sur le bouton (3).

Mode heure (12 h / 24 h)

Appuyer sur le bouton « MENU » (2), tourner le bouton (3) pour accéder à la fonction « SET CLOCK ». Appuyer brièvement sur le bouton (3) pour accéder au menu de sélection.

« 24 H MODE » = mode 24 heures

« 12 H MODE » = mode 12 heures (AM/PM)

Tourner le bouton (3) pour sélectionner le réglage souhaité et confirmer la sélection en appuyant brièvement sur le bouton (3).

Tourner le bouton (3) pour régler l'heure (heures) et confirmer le réglage en appuyant brièvement sur le bouton (3). Tourner le bouton (3) pour régler l'heure (minutes) et confirmer le réglage en appuyant brièvement sur le bouton (3).

Rétroéclairage de l'écran :

Appuyer sur le bouton « MENU » (2), tourner le bouton (3) pour accéder à la fonction « BACK LIGHT ». Appuyer brièvement sur le bouton (3) pour accéder au menu de sélection.

AUTO = l'éclairage s'éteint automatiquement après 10 sec.

ON ALL TIME = l'éclairage reste allumé

Tourner le bouton (3) pour sélectionner le réglage souhaité et confirmer la sélection en appuyant brièvement sur le bouton (3).

Éclairage du haut-parleur :

Appuyer sur le bouton « MENU » (2), tourner le bouton (3) pour accéder à la fonction « SPEAKER LIGHT ». Appuyer brièvement sur le bouton (3) pour accéder au menu de sélection.

AUTO = éclairage allumé durant 10 sec.

ON = éclairage allumé

OFF = éclairage éteint

Tourner le bouton (3) pour sélectionner le réglage souhaité et confirmer la sélection en appuyant brièvement sur le bouton (3).

Réinitialisation

Appuyer sur le bouton « MENU » (2), tourner le bouton (3) pour accéder à la fonction « RESET ALL ». Appuyer brièvement sur le bouton (3) pour accéder au menu de sélection.

NO = annuler le processus

YES = réinitialiser

Tourner le bouton (3) pour sélectionner le réglage souhaité et confirmer la sélection en appuyant brièvement sur le bouton (3).

8. Fonction de recharge

La recharge est uniquement possible lorsque l'appareil est en marche ou en mode veille.

8.1 Recharge de la batterie

 80-100% Le symbole de la batterie sur l'écran (12) indique l'état de charge de la batterie (25) utilisée.

 60%

 40%

 < 20% Lorsque le cordon d'alimentation est branché et qu'une batterie non totalement rechargée est installée, celle-ci est rechargée (le symbole de la batterie clignote).

Retirer la batterie :

appuyer sur le bouton pour déverrouiller la batterie (24) et retirer la batterie (25).

Insérer la batterie :

Insérer la batterie (25) entièrement dans le logement à glissière jusqu'à l'encliquetage.

8.2 Recharger un smartphone sans câble (recharge par induction)

Convient uniquement aux smartphones qui possèdent cette technologie de recharge. Poser le smartphone sur la surface indiquée (18) pour le recharger.

8.3 Recharger un appareil USB

 Raccordez uniquement des appareils USB compatibles avec la norme USB. L'utilisation avec des appareils incompatibles peut entraîner des dysfonctionnements, des dommages ou des blessures.

Ouvrir le cache (13) et brancher un appareil USB avec le câble adapté au port USB-C (15). L'appareil est rechargé.

9. Dépannage

La connexion Bluetooth est mauvaise ou se coupe ?

-> réduire la distance entre les appareils

Pas de fonction de recharge ?

-> La radio doit être en marche ou en veille.

-> Brancher la fiche secteur

-> Vérifier si un message d'erreur apparaît sur l'écran (12). Voir texte suivant pour les messages d'erreur et leur signification. Retirer la batterie, résoudre le problème, réinstaller la batterie.

« Batt Err » = température de la batterie trop élevée / trop basse. Plage de température admise : 0 °C à 60 °C.

« Batt Err » = batterie mal installée.

« Batt Err » = batterie est défectueuse. Retirer immédiatement la batterie du chargeur.

« Critical Error » = batterie non détectée. Mauvaise marque ?

L'écran a noirci ?

-> Une température élevée en raison des rayons du soleil peut entraîner une décoloration. Celle-ci disparaît lorsque la température redevient normale. Respecter la température ambiante autorisée.

10. Accessoires

Utilisez uniquement des batteries et des accessoires originaux Metabo ou CAS (Cordless Alliance System).

Utiliser exclusivement des accessoires, qui sont conformes aux exigences et aux données caractéristiques indiquées dans la présente notice d'utilisation. Utilisez uniquement des batteries Metabo et des accessoires Metabo d'origine.

Gamme d'accessoires complète, voir www.metabo.com ou catalogue.

11. Réparations

 Les travaux de réparation sur la radio doivent uniquement être effectués par un électricien !

Au cas où le cordon d'alimentation électrique de cet appareil serait endommagé, faites-le remplacer par le fabricant, son service après-vente ou une personne de qualification comparable afin d'éviter tout risque.

Pour toute réparation sur une radio Metabo, contactez le représentant Metabo. Voir les adresses sur www.metabo.com.

Les listes des pièces détachées peuvent être téléchargées sur www.metabo.com.

12. Protection de l'environnement

Suivez les réglementations nationales concernant l'élimination écologique et le recyclage des machines, des emballages et des accessoires.

Les matériaux d'emballage doivent être mis au rebut selon les directives locales, conformément à leur marquage. Vous trouverez de plus amples informations à ce sujet sur www.metabo.com dans la rubrique Service.



Les batteries ne doivent pas être jetées avec les ordures ménagères ! Rapporter les batteries défectueuses ou usagées à un revendeur Metabo ! Ne jetez pas les batteries dans l'eau.

 Uniquement pour les pays de l'UE : ne pas jeter les appareils électriques dans les ordures ménagères ! Conformément à la directive européenne 2012/19/UE relative aux déchets d'équipements électriques et électroniques (DEEE) et à sa transposition dans le droit national, les appareils électriques usagers doivent être séparés des autres déchets et remis à un point de collecte des DEEE pour le recyclage. Avant d'éliminer l'outil électrique, déchargez sa batterie. Protégez les contacts de tout court-circuit (par exemple, isolez-les à l'aide de ruban adhésif).

13. Caractéristiques techniques

Commentaires sur les indications de la page 3.

Sous réserve de modifications résultant de progrès techniques.

FM (UKW) = Portée de réception haute fréquence

U = tension utile

I_A = courant de recharge max. de la batterie

I_{USB-C} = courant de recharge max. au port USB-C

I_{IL} = courant de recharge max. pour recharge par induction

m = poids (sans batterie)

IP = indice de protection IP

=== courant continu

~ courant alternatif

fr FRANÇAIS

Les caractéristiques techniques indiquées sont soumises à tolérance (selon les normes en vigueur correspondantes).

Température ambiante admissible pendant le fonctionnement :
-20 °C à 40 °C.

Température ambiante recommandée pour la recharge de batteries : 0 °C à 40 °C

Oorspronkelijke gebruiksaanwijzing

1. Conformiteitsverklaring

Wij verklaren op eigen en uitsluitende verantwoording dat: deze radio's, geïdentificeerd door type en serienummer *1), voldoen aan alle relevante bepalingen van de richtlijnen *2) en normen *3). Testrapport *4), Testende instantie van afgifte *5), Technische documentatie bij *6) - zie pagina 3.

2. Beoogd gebruik

Gebruik de radio alleen met een geschikte originele Metabo- of CAS- (Cordless Alliance System) li-ion-accu-pack (12 V, 14,4 V, 18 V) of het netsnoer.

De radio is ook geschikt om te worden geladen:

Het apparaat is alleen geschikt voor het laden van originele accu-packs van Metabo - en CAS - (Cordless Alliance System). Geschikt voor het laden van li-ion-accu-packs (12 V - 18 V, 1,3 Ah - 10 Ah, 3 - 10 cellen).

 Probeer nooit om niet-oplaadbare batterijen te laden. Explosiegevaar!

Het apparaat is geschikt voor het laden/gebruiken van elektronische apparaten met een USB-C-interface (zoals smartphones, MP3-spelers, tablets, enz.) - geen gegevensoverdracht.

Het apparaat is geschikt voor het snoerloos laden van een smartphone (die over deze laadtechnologie beschikt) (inductief laden).

Dit apparaat is niet bestemd voor gebruik door personen (inclusief kinderen) met beperkte fysieke, sensorische of geestelijke capaciteiten of die gebrek aan ervaring en/of kennis hebben, tenzij zij onder toezicht staan van een persoon die verantwoordelijk is voor hun veiligheid of van hem of haar aanwijzingen hebben gekregen over het gebruik van het apparaat.

Alleen de gebruiker is aansprakelijk voor schade door oneigenlijk gebruik.

De algemeen erkende ongevallenpreventievoorschriften en de bijgevoegde veiligheidsinstructies moeten in acht worden genomen.

3. Algemene veiligheidsvoorschriften

 Let ter bescherming van uzelf en het apparaat op de met dit symbool aangegeven passages!

 **WAARSCHUWING** – lees de gebruiksaanwijzing om het risico op letsel te verminderen.

 **WAARSCHUWING** – lees alle veiligheidsinstructies, aanwijzingen, afbeeldingen en technische gegevens, die samen met het gereedschap worden geleverd. *Als de hieronder vermelde aanwijzingen niet worden opgevolgd, kan dit een elektrische schok, brand en/of ernstig letsel tot gevolg hebben.*

Bewaar alle veiligheidsinstructies en aanwijzingen met het oog op toekomstig gebruik.



Lees vóór gebruik van het apparaat de bijgevoegde veiligheidsinstructies en gebruiksaanwijzing aandachtig en volledig door. Bewaar alle documenten die bij de machine horen zorgvuldig en geef het apparaat alleen met deze documenten door aan anderen.

4. Speciale veiligheidsinstructies



Waarschuwing voor gevaarlijke elektrische spanning!



Uit defecte li-ion-accu-packs kan een licht zure, brandbare vloeistof lekken!



Wanneer er accuvloeistof uit lekt en met de huid in aanraking komt, onmiddellijk onder stromend water afspoelen. Wanneer er accuvloeistof in uw ogen terecht komt, spoel deze dan uit met schoon water en neem onmiddellijk contact op met een arts!

Volledig geladen accu-packs niet opnieuw laden!

Laat nooit toe dat kinderen het apparaat gebruiken.

Kinderen moeten onder toezicht staan om ervoor te zorgen dat zij niet met het apparaat spelen.

Houd kinderen uit de buurt van het apparaat resp. het werkbereik!

Bewaar uw acculader op een voor kinderen ontoegankelijke plek!

Trek bij rookontwikkeling of brand in het apparaat onmiddellijk de stekker uit het stopcontact!

Steek geen voorwerpen in de openingen van het apparaat - gevaar voor een elektrische schok resp. kortsluiting!

Gebruik geen defecte accu-packs!



Accu-packs tegen vocht beschermen!



Accu-packs niet aan vuur blootstellen!

Geen defecte of vervormde accu-packs gebruiken!

Accu-packs niet openen!

Contacten van de accu-packs niet aanraken of kortsluiten!

Bij een defecte radio dient u de accu-pack uit de radio te halen.

Voorkom aanraking van de niet-gebruikte accu met paperclips, munten, sleutels, spijkers, schroeven en andere kleine metalen voorwerpen die overbrugging van de contacten kunnen veroorzaken. Kortsluiting tussen de accucontacten kan brandwonden of brand tot gevolg hebben.

Bescherm de accu-pack en batterijen tegen hitte, waaronder ook langdurige blootstelling aan zonlicht, vuur, water en vocht. Er bestaat explosiegevaar.

Laad accu's alleen op in laders die door de fabrikant worden geadviseerd. Voor een lader die slechts geschikt is voor een bepaald type accu bestaat brandgevaar wanneer deze met andere accu's wordt gebruikt.

Gebruik het apparaat niet in de buurt van water.

Maak het alleen schoon met een droge doek.

Plaats de radio niet in de buurt van warmtebronnen, zoals bijv. radiatoren, verwarmingsregisters, fornuizen of soortgelijke apparaten die warmte afgeven. Stel de radio niet bloot aan open vuur.

Gebruik alleen toebehoren of extra apparaten die door de fabrikant zijn aangegeven.

Koppel het apparaat los van het elektriciteitsnet bij onweer, vóór instel- of reparatiewerkzaamheden of wanneer het gedurende langere tijd niet wordt gebruikt.

Reparaties mogen alleen met originele onderdelen en door vakkundig personeel worden uitgevoerd. Hiervan is sprake wanneer een apparaat op een of andere wijze beschadigd is; dit is o.a. het geval wanneer de adapter defect is, er water in het apparaat is binnengedrongen of er voorwerpen op zijn gevallen, de radio aan regen of vocht werd blootgesteld, niet correct functioneert of is gevallen.

Stel dit apparaat niet bloot aan regen of vocht, om het risico van brand of een elektrische schok tegen te gaan.

Gebruik het apparaat alleen met de accu-packs van Metabo die hiervoor bestemd zijn. Het gebruik van andere accu's kan tot letsel, brandgevaar en explosie leiden.

Gebruik het apparaat niet in afgesloten stellingen of kasten zonder voldoende ventilatie.

De optimale opslagtemperatuur ligt tussen 10°C en 40°C.

Het apparaat mag niet worden geopend of op enige manier worden gewijzigd.

Lege accu-packs niet langer dan 2 weken in een radio waarvan de stekker uit het stopcontact is gehaald, laten zitten. Anders bestaat de mogelijkheid van diepontlading en beschadiging van de accu-cellen. Het is mogelijk om diepontladen accu-packs weer op te laden met een Metabo-lader.

Koppel het apparaat los van de voedingsspanning (netaansluiting, accu-pack) als het niet gebruikt of opgeslagen wordt.

De stekker moet, om het apparaat van de stroomvoorziening te scheiden, daarom altijd gemakkelijk toegankelijk te zijn.

Houd de afdekking (13) (indien ongebruikt) en beschermende afdekking (20) altijd gesloten, om te voorkomen dat vuil en vocht binnendringen.

Een langdurige blootstelling aan hoge geluidsniveaus kan tot permanente gehoorschade, gehoerverlies en andere problemen, zoals tinnitus (rinkelen, suizen, fluiten of zoemen in het oor) leiden. Stel het volume zo laag mogelijk in.

Transport van li-ion accu-packs:

Op de verzending van li-ion accu-packs is het voorschrift voor het transport van gevaarlijke stoffen (UN 3480 en UN 3481) van toepassing. Voor het versturen van li-ion accu-packs moet u informatie inwinnen over de actuele geldende voorschriften. Informeer u indien nodig ook bij uw transportbedrijf. Gecertificeerde verpakking is bij Metabo verkrijgbaar.

Verstuur accu-packs alleen als de behuizing onbeschadigd is en er geen vloeistof uit lekt. Voor het verzenden haalt u de accu-pack uit de machine. De contacten tegen kortsluiting beschermen (bijv. met tape isoleren).

5. Overzicht

Zie pagina 2.

- 1 "MODE"-knop om te schakelen tussen FM (ultra-korte golf/FM), BT (Bluetooth), DAB/DAB+, AUX
- 2 "MENU"-knop voor de keuze van diverse functies
- 3 Draaiknop (roteren: volume, voor verschillende instellingen en voor het selecteren van menu-items. drukken: in-/uitschakelen/stand-by/SELECT/ENTER)
- 4 "EQUALIZER"-knop, voor de aanpassing van de klank (bas/hoge tonen/"PRE-EQUALIZER")
- 5 "STATION"-knop voor het opslaan van radiostations
- 6 << -knop voor het zoeken naar radiostations (naar beneden)
- 7 >> -knop voor het zoeken naar radiostations (naar boven)
- 8 Knop om over te schakelen naar de Bluetooth-modus (en pauzeren/afspelen)
- 9 Knop om 2 radio's met elkaar te koppelen via Bluetooth
- 10 Draaggreep
- 11 Flesopener
- 12 Display
- 13 Afdekking van de USB-C- en AUX-aansluiting
- 14 AUX-bus
- 15 USB-C-aansluiting
- 16 Vloeroppervlak voor het koppelen met een metaBOX
- 17 Antenne
- 18 Oppervlak voor het inductief laden van een smartphone
- 19 Knop om de beschermende afdekking van de accu-pack te openen
- 20 Beschermende afdekking van de accu-pack
- 21 Netsnoer
- 22 Depot voor het opwickelen van het netsnoer
- 23 Batterijvak voor bufferbatterijen (tijd)
- 24 Knop voor de ontgrendeling van de accu-pack
- 25 Accu-pack *

* niet bij de levering inbegrepen

6. Ingebruikname

 Controleer voordat het apparaat in gebruik wordt genomen of de op het typeplaatje aangegeven spanning overeenkomt met de netspanning.

 Schakel altijd een aardlekschakelaar (RCD) met een max. schakelstroomsterkte van 30 mA voor het apparaat.

Apparaten zoals deze, die gelijkstroom opwekken, kunnen eenvoudige aardlekschakelaars

beïnvloeden. Gebruik type F of hoger, met een schakelstroomsterkte van max. 30 mA.

 Controleer alvorens het apparaat in gebruik te nemen of er voldoende ventilatie is. De minimale afstand tot andere voorwerpen bedraagt 5 cm. Gebruik het apparaat niet in afgesloten stellingen of kasten zonder voldoende ventilatie.

 Gebruik een vrij toegankelijk stopcontact, zodat het apparaat snel van het stroomnet kan worden losgekoppeld.

1. **Bufferbatterijen plaatsen** (voor het opslaan van de tijd):
Druk op de knop (19) en open de beschermende afdekking (20), evt. de accu-pack (25) verwijderen. Open het deksel van het batterijvak onderin (23) de binnenruimte. Plaats twee AA-batterijen. Let op de juiste polariteit (+/-), zie de markering onderin de binnenruimte. Breng het deksel van het batterijvak (23) weer aan. De beschermende afdekking (20) sluiten.
2. **Voedingsspanning herstellen**:
Druk op de knop (19) en open de (20) beschermende afdekking. Opgeladen accu-pack (25) erop schuiven, tot deze vastklikt. Sluit de beschermende afdekking van de accu-pack (20), en/of sluit het netsnoer (21) aan op het elektriciteitsnet.
3. **Antenne (17) uitlijnen**.

7. Gebruik

7.1 In-/uitschakelen

Voor het **inschakelen** drukt u de knop (3) lang (> 2 seconden) in. Het display licht op, het apparaat wordt ingeschakeld (radio en laadfunctie).

Door lang op de knop (3) te drukken wordt de radio uitgeschakeld, de laadfunctie blijft actief. Het apparaat staat in de **stand-by modus**. (Door kort op de knop (3) te drukken wordt de radio weer ingeschakeld).

Door nogmaals lang op de knop (3) te drukken wordt ook de laadfunctie uitgeschakeld. **Het apparaat is volledig uitgeschakeld.**

Opmerking: als de radio gedurende een langere tijd niet wordt gebruikt, wordt hij automatisch uitgeschakeld.

7.2 Volume instellen

Het volume instellen door aan de knop (3) te draaien.

7.3 Schakelen tussen FM (ultra-korte golf), DAB/DAB+ en AUX (externe audiobron aangesloten via kabel, bijv. smartphone)

Druk meerdere keren op de "MODE"-knop (1) om tussen de modi te schakelen.

De ingestelde modus wordt weergegeven op het display (12) (FM/DAB/AUX).

7.4 Bediening: FM-radiostation

Druk meerdere keren op de "MODE"-knop (1) om "FM" in te stellen.

• Radiostation zoeken

Druk op de knop " \ll " (6) of " \gg " (7) om de frequentie te veranderen. De actuele frequentie wordt weergegeven op het display (12).

Om het volgende **radiostation met hogere signaalsterkte** te zoeken, op de knop " \ll " (6) of " \gg " (7) **drukken en kort ingedrukt houden**. De frequentie van het gevonden radiostation wordt weergegeven op het display (12).

• Ingesteld radiostation opslaan

"STATION"-toets (5) **lang** ingedrukt houden. Het nummer van de geselecteerde geheugenplaats knippert op het display (12).

Opm.: het radiostation kan alleen worden opgeslagen zolang het nummer knippert.

Stel het gewenste nummer van de geheugenplaats in door aan de knop (3) te draaien.

Sla het radiostation op door kort op de knop (3) te drukken.

• Luisteren naar opgeslagen radiostation

"STATION"-knop (5) zo vaak **kort** drukken, totdat het gewenste opgeslagen radiostation op het display (12) verschijnt en wordt afgespeeld.

7.5 Bediening: DAB/DAB+ (Digital Audio Broadcasting) (afhankelijk van de uitvoering)

Druk op de "MODE"-knop (1) om "DAB" in te stellen.

• Station zoeken - start automatisch bij de eerste ingebruikname!

(Start indien nodig handmatig:

Druk op de "MENU"-knop (2) en selecteer "Auto Scan" door aan de knop (3) te draaien. Bevestig de selectie door kort op de knop (3) te drukken, het zoeken naar stations wordt gestart.)

• Gewenste zender instellen:

Na het automatisch zoeken naar stations worden alle gevonden stations automatisch opgeslagen met behulp van de knop " \ll " (6) en de knop " \gg " (7) om door de stations te scrollen.

Opmerking: om op een specifiek station of te stemmen, waarvan u de frequentie kent: druk op de "MENU"-knop (2) en selecteer "Manual Tune" door aan de knop (3) te draaien. Bevestig de keuze door op de knop (3) te drukken. Selecteer de zendfrequentie door aan de knop (3) te draaien en bevestig de keuze door op de knop (3) te drukken.

• Ingesteld radiostation opslaan

"STATION"-toets (5) **lang** ingedrukt houden. Het nummer van de geselecteerde geheugenplaats knippert op het display (12).

Opm.: het radiostation kan alleen worden opgeslagen zolang het nummer knippert.

Stel het gewenste nummer van de geheugenplaats in door aan de knop (3) te draaien.

Sla het radiostation op door kort op de knop (3) te drukken.

Opmerking: DAB/DAB+ wordt niet in alle landen of gebieden uitgezonden en kan dan niet worden ontvangen.

7.6 Bluetooth (radio verbinden met de smartphone)

1. Druk op de "BLUETOOTH"-knop (8). Op het display (12) wordt BT weergegeven.
2. Activeer Bluetooth op uw smartphone (of een ander mobiel apparaat, zoals bijv. een tablet).
3. Als uw smartphone de radio heeft herkend, wordt deze weergegeven met de naam "RC 12-18 32W BT".
4. Maak op uw smartphone verbinding met het apparaat "RC 12-18 32W BT". De succesvolle verbinding wordt weergegeven op het display (12).
5. Begin bijvoorbeeld met het afspelen van een muziekstuk op uw smartphone.
6. Druk op de knop (8) om het afspelen te pauzeren of opnieuw te starten.

Opmerking: om 2 radio's te koppelen zie hoofdstuk 7.7.

7.7 Bluetooth (2 radio's koppelen)

In de BT-modus (Bluetooth) kunt u nog een radio uit deze serie verbinden (koppelen) en zo de muziek via beide apparaten tegelijk afspelen.

1. Verbind de EERSTE radio met uw smartphone (zoals beschreven in hoofdstuk 7.6).
2. Druk dan op de knop (9) op de EERSTE radio.
3. Ga dan naar de TWEEDE radio en activeer Bluetooth door op de "BLUETOOTH"-knop (8) te drukken en druk vervolgens op de knop (9) om de beide radio's met elkaar te verbinden.
4. Beide radio's worden automatisch met elkaar verbonden (**bij verbindingproblemen, verklein de afstand tussen de radio's**).
5. Begin bijvoorbeeld met het afspelen van een muziekstuk op uw smartphone.

7.8 AUX (verbind de radio en smartphone met een kabel)

1. Open de afdekking (13) en sluit een smartphone met een geschikte kabel aan op de AUX-bus (14).
2. Druk meerdere keren op de "MODE"-knop (1) tot "AUX" op het display (12) verschijnt.
3. Begin bijvoorbeeld met het afspelen van een muziekstuk op uw smartphone.

7.9 "PRE-EQUALIZER", hoge tonen ("TREBLE"), lage tonen ("BASS") instellen

"PRE-EQUALIZER" is een vaste, reeds gedefinieerde waarde voor hoge en lage tonen. Druk meerdere keren op de "EQ"-knop (4) om te schakelen tussen "PRE-EQUALIZER", **hoge tonen en lage tonen**. De actieve modus wordt weergegeven op het display (12).

De ingestelde waarde (voor hoge en lage tonen) wordt weergegeven op het display (12) en kan worden gewijzigd door aan de knop (3) te draaien.

Zodra de gewenste waarden zijn ingesteld, kunt u omschakelen van hoge naar lage tonen door kort op de knop (3) te drukken of het menu te verlaten.

7.10 Overige instelmogelijkheden: station zoeken:

1. Druk meerdere keren op de "MODE"-knop (1) om de gewenste modus in te stellen (FM/DAB). De ingestelde modus wordt weergegeven op het display (12).
2. Druk op de "MENU"-knop (2) en draai dan aan de knop (3) om naar het submenu "AUTO SCAN" te gaan. Door kort op de knop (3) te drukken wordt het zoeken naar stations gestart.

"Manual Tune" (alleen wanneer "DAB" is ingesteld):

Om af te stemmen op een bepaald station waarvan u de zendfrequentie kent. Zie hoofdstuk 7.5.

Display-instellingen:

Opmerking: sommige informatie wordt door bepaalde stations niet uitgezonden en kan niet via de radio worden weergegeven.

1. Druk meerdere keren op de "MODE"-knop (1) om de gewenste modus in te stellen (FM/DAB). De ingestelde modus wordt weergegeven op het display (12).
2. Druk op de "MENU"-knop (2) en draai dan aan de knop (3) om naar het submenu "DISPLAY TYPE" te gaan. Door kort op de knop (3) te drukken komt u in het keuzemenu.

bij FM-modus:

PROGRAM TYPE = muziekgenre, bijv. popmuziek
 RADIO TEXT = informatie die wordt uitgezonden door het station
 PROGRAM SERVICE = naam van het station

bij DAB-modus:

PROGRAM TYPE = muziekgenre, bijv. popmuziek
 DYNAMIC LABEL = informatie die door het station wordt uitgezonden als lopende tekst
 FREQUENCY = frequentie van het station
 SIGNAL STRENGTH = signaalsterkte (WEAK = zwak, STRONG = sterk)
 Selecteer de gewenste instelling door aan de knop (3) te draaien en bevestig de keuze door op de knop (3) te drukken.

Tijd-modus (12 uur/24 uur)

Druk op de "MENU"-knop (2) en draai dan aan de knop (3) om naar het submenu "SET CLOCK" te gaan. Door kort op de knop (3) te drukken komt u in het keuzemenu.
 "24 H MODE" = 24-uurs modus
 "12 H MODE" = 12-uurs modus (AM/PM)
 Selecteer de gewenste instelling door aan de knop (3) te draaien en bevestig de keuze door op de knop (3) te drukken.
 Selecteer de tijd (uren) door aan de knop (3) te draaien en bevestig de keuze door op de knop (3) te drukken. Selecteer de tijd (minuten) door aan

de knop (3) te draaien en bevestig de keuze door op de knop (3) te drukken.

Achtergrondverlichting van het display:

Druk op de "MENU"-knop (2) en draai dan aan de knop (3) om naar het submenu "BACK LIGHT" te gaan. Door kort op de knop (3) te drukken komt u in het keuzemenu.
 AUTO = de verlichting gaat na 10 sec. automatisch uit
 ON ALL TIME = de verlichting is altijd aan
 Selecteer de gewenste instelling door aan de knop (3) te draaien en bevestig de keuze door op de knop (3) te drukken.

Luidsprekerverlichting:

Druk op de "MENU"-knop (2) en draai dan aan de knop (3) om naar het submenu "SPEAKER LIGHT" te gaan. Door kort op de knop (3) te drukken komt u in het keuzemenu.
 AUTO = de verlichting brandt gedurende 10 sec.
 ON = de verlichting is aan
 OFF = de verlichting is uit
 Selecteer de gewenste instelling door aan de knop (3) te draaien en bevestig de keuze door op de knop (3) te drukken.





Terugzetten naar de fabrieksinstellingen

Druk op de "MENU"-knop (2) en draai dan aan de knop (3) om naar het submenu "RESET ALL" te gaan. Door kort op de knop (3) te drukken komt u in het keuzemenu.
 NO = procedure afbreken
 YES = terugzetten naar de fabrieksinstellingen
 Selecteer de gewenste instelling door aan de knop (3) te draaien en bevestig de keuze door op de knop (3) te drukken.

8. Laadfunctie

Laden is alleen mogelijk bij een ingeschakeld apparaat of in de stand-by modus.

8.1 Accu-pack laden

-  80-100% Het batterijsymbool op het display (12) toont de laadtoestand van de geplaatste accu-pack (25).
-  60%
-  40%
-  < 20% Als het netsnoer is aangesloten en een accu-pack is geplaatst die niet helemaal vol is, wordt deze geladen (het batterijsymbool knippert).

Accu-pack verwijderen:

Druk op de ontgrendelingsknop van de accu-pack (24) en trek de accu-pack (25) eruit.

Accu-pack plaatsen:

Schuif de accu-pack (25) volledig op de schuifbevestiging tot hij vergrendelt.

8.2 Smartphone draadloos laden (inductief laden)

Alleen bedoeld voor smartphones die over deze laadtechnologie beschikken. Plaats de smartphone op het gemarkeerde gebied (18), deze wordt dan geladen.

8.3 USB-apparaat laden

 Alleen USB-apparaten aansluiten, die compatibel zijn met de USB-standaard. Bij het gebruik van niet compatibele apparaten kan dit tot storingen, schade of letsel leiden.

Open de afdekking (13) en sluit een USB-apparaat met behulp van een passende kabel aan op de USB-C-poort (15). Het apparaat wordt geladen.

9. Storingen verhelpen

Is de Bluetooth-verbinding slecht of wordt deze onderbroken?

-> de afstand tussen de apparaten verkleinen

Geen laadfunctie?

-> de radio moet ingeschakeld zijn of in de stand-by modus staan.

-> de stekker in het stopcontact steken

-> controleer of er een foutmelding op het display (12) wordt weergegeven. Zie de onderstaande tekst voor storingsmeldingen en hun betekenis. De accu-pack verwijderen, de storing verhelpen en de accu-pack weer aanbrengen.

"Batt Err" = de temperatuur van de accu-pack is te hoog/te laag. Toelaatbare temperatuurbereik: 0°C tot 60°C.

"Batt Err" = de accu-pack is niet correct geplaatst.

"Batt Err" = de accu-pack is defect. Verwijder de accu-pack onmiddellijk uit de lader.

"Critical Error" = de accu-pack werd niet herkend. Verkeerd merk?

Kleurt het display zwart?

-> Een verhoogde temperatuur als gevolg van blootstelling aan zonlicht kan verkleuring veroorzaken. Bij een normale temperatuur verdwijnt het weer. Houd de toegestane omgevingstemperatuur aan.

10. Toebehoren

Gebruik uitsluitend originele Metabo of CAS (Cordless Alliance System) accu-packs en toebehoren.

Gebruik alleen een toebehoren dat voldoet aan de in deze gebruiksaanwijzing genoemde eisen en kenmerken. Gebruik alleen originele Metabo-accu-packs en Metabo-toebehoren.

Zie voor het complete toebehorenprogramma www.metabo.com of de catalogus.

11. Reparatie

 Reparaties aan radio's mogen alleen worden uitgevoerd door een elektromonteur!

Als het netsnoer van dit apparaat beschadigd is, dient het door de fabrikant of zijn klantenservice of een soortgelijk gekwalificeerde persoon vervangen te worden, om gevaren te voorkomen.

Neem voor radio's van Metabo die gerepareerd dienen te worden contact op met uw Metabo-

vertegenwoordiging. Zie voor adressen www.metabo.com.

Lijsten met reserveonderdelen kunt u via www.metabo.com downloaden.

12. Milieubescherming

Neem de nationale voorschriften in acht voor een milieuvriendelijke verwijdering en recycling van afgedankte gereedschap, verpakkingen en toebehoren.

Verpakkingsmateriaal moet overeenkomstig hun codering volgens de gemeentelijke richtlijnen worden afgevoerd. Meer informatie vindt u op www.metabo.com onder Service.

Accu-packs mogen niet bij het huisvuil worden afgevoerd! Lever defecte of afgedankte accu-packs in bij de Metabo-dealer!

Accu-packs niet in het water gooien.

 Uitsluitend voor EU-landen: geef uw elektrisch gereedschap nooit met het huisvuil mee! Volgens de Europese richtlijn 2012/19/EG inzake gebruikte elektrische en elektronische machines en de vertaling hiervan in de nationale wetgeving moet afgedankt elektrisch gereedschap gescheiden ingezameld en op milieuvriendelijke wijze te afgevoerd worden.

Ontlaad eerst de accu-pack in het elektrisch gereedschap alvorens de accu-pack af te voeren. De contacten tegen kortsluiting beschermen (bijv. met tape isoleren).

13. Technische gegevens

Toelichting op de gegevens van pagina 3.

Wijzigingen in het kader van technische verbeteringen voorbehouden.

FM (UKW)	= ultra korte golf-ontvangstbereik
U	= bedrijfsspanning
I_A	= max. laadstroomsterkte van de accu-pack
I_{USB-C}	= max. laadstroomsterkte van de USB-C-poort
I_L	= max. laadstroomsterkte bij inductief laden
m	= gewicht (zonder accu-pack)
IP	= beschermingsklasse IP
≡	gelijkstroom
~	wisselstroom

De vermelde technische gegevens zijn tolerantiewaarden (overeenkomstig de betreffende geldige norm).

Toegestane omgevingstemperatuur tijdens het gebruik:
-20°C tot 40°C.

Toegestane omgevingstemperatuur bij het laden de accu-pack: 0°C tot 40°C.

Istruzioni originali

1. Dichiarazione di conformità

Dichiariamo sotto la nostra completa responsabilità che queste radio, identificate dai modelli e numeri di serie *1), sono conformi a tutte le disposizioni pertinenti delle direttive *2) e delle norme *3). Rapporto di prova *4), Organismo di controllo rilasciante l'attestato *5), Documentazione tecnica presso *6) - vedere pagina 3.

2. Utilizzo conforme

Utilizzare la radio soltanto con una batteria Li-Ion (12V, 14,4 V, 18 V) Metabo o CAS (Cordless Alliance System) originale o con il cavo di alimentazione.

La radio è adatta anche per la ricarica:

Il dispositivo è adatto esclusivamente per la ricarica delle batterie Metabo e CAS (Cordless Alliance System) originali utilizzate. Adatto per la ricarica di batterie Li-Ion (12 V - 18 V, 1,3 Ah - 10 Ah, 3-10 celle).

 Non ricaricare mai batterie non ricaricabili. Pericolo di esplosione!

Il dispositivo è adatto per la ricarica/l'uso di dispositivi elettrici dotati di interfaccia USB-C (come smartphone, lettori MP3, tablet ecc.) - non è adatto per lo scambio di dati.

Il dispositivo è adatto per la ricarica senza cavo (ricarica induttiva) di uno smartphone (dotato di questa tecnologia di ricarica).

Questo apparecchio non è concepito per essere utilizzato da persone (bambini inclusi) con limitate capacità fisiche, psichiche, sensoriali o intellettuali o con insufficienti esperienze e/o conoscenze, a meno che ciò non avvenga sotto la sorveglianza di personale responsabile per la loro sicurezza o che questo personale fornisca le istruzioni necessarie per utilizzare l'apparecchio.

Per eventuali danni derivanti da un uso improprio del dispositivo è responsabile esclusivamente l'utilizzatore.

È obbligatorio rispettare le prescrizioni generali per la prevenzione degli infortuni nonché le avvertenze di sicurezza allegate.

3. Avvertenze generali di sicurezza

 Per proteggere la propria persona e il dispositivo stesso, attenersi alle parti di testo contrassegnate con questo simbolo!



AVVERTENZA – Leggere le istruzioni per l'uso al fine di ridurre il rischio di lesioni.



AVVERTENZA – Leggere tutte le avvertenze di sicurezza, le istruzioni operative, le figure e le specifiche accluse al presente apparecchio. *Il mancato rispetto di tutte le istruzioni sottoelencate potrà comportare il pericolo di scosse elettriche, incendi e/o gravi lesioni.*

Conservare tutte le avvertenze di sicurezza e le istruzioni per un uso futuro.



Prima di utilizzare l'utensile, leggere attentamente e per intero le avvertenze sulla sicurezza e le istruzioni per l'uso fornite in dotazione. Conservare tutta la documentazione allegata e, nel caso di cessione del dispositivo a terzi, consegnare anche la documentazione.

4. Avvertenze specifiche di sicurezza



Avvertenza per tensione elettrica pericolosa.



Dalle batterie agli ioni di litio difettose può fuoriuscire un liquido leggermente acido e infiammabile!



Se si verifica una perdita di liquido della batteria e questo entra in contatto con la pelle, risciacquare subito con abbondante acqua. Se il liquido delle batterie entra in contatto con gli occhi, risciacquare con acqua.

pulita ed affidarsi immediatamente alle cure di un medico!

Non ricaricare le batterie già cariche!

Non consentire mai ai bambini di utilizzare il dispositivo.

I bambini devono essere sorvegliati al fine di garantire che non giochino con il dispositivo.

Tenere lontano i bambini dall'utensile e dall'area di lavoro!

Riporre il caricabatteria lontano dalla portata dei bambini!

In presenza di fumo o fuoco nel dispositivo, staccare immediatamente la spina di alimentazione!

Non inserire oggetti nelle aperture del dispositivo – Pericolo di scossa elettrica o di cortocircuito!

Non utilizzare batterie difettose!

 **Proteggere le batterie dall'umidità!**

 **Non esporre le batterie al fuoco!**

Non utilizzare batterie difettose o deformate!

Non aprire le batterie!

Non toccare o mettere in cortocircuito i contatti delle batterie!

In caso di guasto alla radio, rimuovere la batteria.

Tenere la batteria non in uso lontana da graffette, monete, chiavi, chiodi, viti o da altri oggetti in metallo di piccole dimensioni che potrebbero causare un ponte tra i contatti. Un eventuale cortocircuito tra i contatti della batteria potrebbe provocare scottature o incendi.

Proteggere le batterie dalle fonti di calore, ad esempio anche da una lunga esposizione ai raggi solari, al fuoco, all'acqua e all'umidità. Si rischia di provocare esplosioni.

Ricaricare le batterie unicamente con i caricabatterie consigliati dal produttore. Un caricabatteria adatto per un certo tipo di batterie potrebbe provocare incendi se lo si utilizza con altri tipi di batterie.

Non utilizzare l'utensile in prossimità dell'acqua.

Pulire l'utensile soltanto con un panno asciutto.

Non posizionare la radio in prossimità di fonti di calore, come ad esempio termosifoni, radiatori, forni o apparecchi simili, che possano erogare calore. Non esporre la radio a fiamme libere.

Utilizzare soltanto gli accessori/i dispositivi supplementari raccomandati dal produttore.

Scollegare l'utensile dalla corrente in caso di temporale, nonché prima di eseguire lavori di messa a punto o riparazione, oppure in caso di inutilizzo prolungato.

Le riparazioni devono essere eseguite soltanto da personale autorizzato con ricambi originali. Tali riparazioni devono essere eseguite ogni qualvolta un utensile viene danneggiato; ad esempio nel caso di un alimentatore difettoso, in caso di penetrazione di acqua o dopo una caduta di oggetti sopra l'utensile, dopo l'esposizione della radio alla pioggia, in caso di malfunzionamento o caduta.

Non esporre l'utensile a pioggia o all'umidità, in modo da ridurre al minimo il rischio di incendio o scossa elettrica.

Utilizzare solamente le specifiche batterie Metabo previste a tale scopo. L'uso di batterie ricaricabili diverse può causare lesioni, incendi ed esplosioni.

Non mettere in funzione l'utensile all'interno di scaffali chiusi o armadi senza una sufficiente aerazione.

La temperatura di stoccaggio ottimale è compresa tra 10°C e 40°C.

Non aprire l'utensile né alterarlo in qualsivoglia maniera.

Non lasciare la batteria scarica per più di 2 settimane nell'apparecchio radio disinnestato. In caso contrario, le celle della batteria potrebbero scaricarsi completamente e subire danni. È possibile ricaricare di nuovo le batterie completamente scariche tramite un caricabatterie Metabo.

In caso di inutilizzo o stoccaggio, scollegare il dispositivo dall'alimentazione elettrica (allacciamento alla rete, batteria).

La spina di alimentazione serve a separare l'utensile dall'alimentazione elettrica e quindi deve essere sempre ben accessibile.

Tenere i cappucci (13) (se inutilizzati) e la copertura di protezione (20) sempre chiuse per impedire la penetrazione di sporco e umidità.

Livelli di rumorosità elevati prolungati possono causare danni permanenti all'udito, perdita dell'udito e altri problemi, quale ad es. tinnito (sibili, fruscii, fischi o ronzii all'interno dell'orecchio). Regolare il volume al livello più basso possibile.

Trasporto delle batterie agli ioni di litio:

La spedizione delle batterie agli ioni di litio è soggetta alle norme sulle merci pericolose (UN 3480 e UN 3481). Per la spedizione di batterie agli ioni di litio, informarsi sulle norme attualmente in vigore. Informarsi eventualmente presso la ditta di trasporti. L'imballaggio certificato è disponibile presso Metabo.

Inviare le batterie solo se l'alloggiamento è intatto e non presenta perdite. Rimuovere la batteria dal

dispositivo per la spedizione. Proteggere i contatti dai cortocircuiti (ad esempio isolandoli con del nastro adesivo).

5. Panoramica generale

Vedere a pagina 2.

- 1 Pulsante "MODE" per commutare tra FM (onda ultracorta / MF), BT (Bluetooth), DAB/DAB+, AUX
- 2 Pulsante "MENU" per selezionare diverse funzioni
- 3 Manopola (rotazione: volume, per effettuare diverse impostazioni e selezionare le voci di menu; Pressione: accensione / spegnimento / modalità standby / SELECT / ENTER)
- 4 Pulsante "EQUALIZER" per la regolazione audio (toni bassi / toni alti / "PRE-EQUALIZER")
- 5 Pulsante "STATION" per la memorizzazione delle stazioni radio
- 6 Pulsante << per la ricerca delle stazioni radio (indietro)
- 7 Pulsante >> per la ricerca delle stazioni radio (avanti)
- 8 Pulsante per passare alla modalità Bluetooth (e pause / play)
- 9 Pulsante per associare 2 radio tra di loro tramite Bluetooth
- 10 Impugnatura
- 11 Apribottiglia
- 12 Display
- 13 Cappucci protettivi per gli attacchi USB-C e AUX
- 14 Porta AUX
- 15 Attacco USB-C
- 16 Superficie di fondo per l'associazione con un metaBOX
- 17 Antenna
- 18 Superficie per la ricarica induttiva di uno smartphone
- 19 Pulsante per aprire la copertura di protezione della batteria
- 20 Copertura di protezione della batteria
- 21 Cavo di alimentazione
- 22 Vano per l'avvolgimento del cavo di alimentazione
- 23 Vano per batterie tampone (orario)
- 24 Tasto di sbloccaggio della batteria
- 25 Batteria *

* non compresa nel volume di fornitura

6. Messa in funzione

 Prima della messa in funzione verificare che la tensione e la frequenza di alimentazione elettrica disponibili corrispondano ai dati elettrici riportati sulla targhetta di identificazione.

 Applicare sempre a monte un interruttore di sicurezza FI (RCD) con corrente di scatto max. di 30 mA.

Apparecchi come questo, che generano corrente continua, potrebbero esercitare influssi su un circuito di sicurezza per correnti di guasto. Utilizzare un apparecchio di tipo F o superiore, con corrente di apertura max. di 30 mA.

 Prima di procedere alla messa in funzione, accertarsi che sia garantita una buona aerazione. La distanza minima dagli altri oggetti è di 5 cm. Non mettere in funzione l'utensile all'interno di scaffali chiusi o armadi senza una sufficiente aerazione.

 Utilizzare una presa di corrente facilmente accessibile, che consenta di scollegare rapidamente l'apparecchio dalla corrente elettrica.

1. **Inserimento delle batterie tampone** (per memorizzare l'orario):
Premere il pulsante (19) e aprire la copertura di protezione (20), eventualmente rimuovere la batteria (25). Sul fondo del vano interno, aprire il coperchio del vano batterie (23). Inserire due batterie AA. Prestare attenzione alla corretta polarità (+/-), rispettare il contrassegno riportato sul fondo del vano interno. Riapplicare il coperchio del vano batterie (23). Chiudere la copertura di protezione (20).
2. **Collegamento dell'alimentazione elettrica**:
Premere il pulsante (19) e aprire la copertura di protezione (20). Inserire la batteria carica (25) completamente fino allo scatto. Chiudere la copertura di protezione (20) e/o collegare il cavo di alimentazione (21) alla rete elettrica.
3. **Orientare l'antenna** (17).

7. Utilizzo

7.1 Accensione / spegnimento

Per **accendere**, premere il pulsante (3) a lungo (> 2 secondi). Il display si illumina, il dispositivo è acceso (radio e funzione di ricarica).

Premendo il pulsante (3) a lungo, la radio si spegne, ma la funzione di ricarica rimane attiva. Il dispositivo si trova in **modalità standby**. (Premendo brevemente il pulsante (3), la radio si riaccende).

Premendo ancora il pulsante (3) a lungo, si disattiva anche la funzione di ricarica. **Il dispositivo è ora completamente spento.**

Nota: in caso di inutilizzo prolungato, la radio si spegne automaticamente.

7.2 Impostare il volume

Impostare il volume ruotando il pulsante (3).

7.3 Commutazione tra FM (onda ultracorta), DAB/DAB+ e AUX (fonte audio esterna collegata tramite cavo, ad es. smartphone)

Premere il pulsante "MODE" (1) ripetutamente per passare da una modalità all'altra.

La modalità impostata è indicata sul display (12) (FM / DAB / AUX).

7.4 Comando: stazioni radio FM

Premere il pulsante **"MODE"** (1) ripetutamente per impostare "FM".

- **Ricerca le stazioni radio**

Per cambiare la frequenza premere il pulsante " \llcorner " (6) o " \ggcorner " (7). La frequenza attualmente selezionata è visualizzata sul display (12).

Per cercare la successiva **stazione radio con una potenza del segnale elevata tenere premuto brevemente** il pulsante " \llcorner " (6) o " \ggcorner " (7). La frequenza della stazione radio trovata viene visualizzata sul display (12).

- **Memorizzare la stazione radio impostata**

Premere **a lungo** il pulsante "STATION" (5). Il numero di memorizzazione selezionato lampeggia sul display (12).

N.B.: la stazione radio si può memorizzare soltanto mentre lampeggia il numero.

Impostare il numero di memoria desiderato ruotando il pulsante (3).

Salvare la stazione radio premendo brevemente il pulsante (3).

- **Ascoltare le stazioni radio memorizzate**

Premere il pulsante "STATION" (5) **brevemente** e più volte fino a quando la stazione memorizzata desiderata non viene visualizzata sul display (12) e riprodotta.

7.5 Comando: DAB/DAB+ (Digital Audio Broadcasting) (in base alla dotazione)

Premere il pulsante **"MODE"** (1) per impostare "DAB".

- **Funzione di ricerca delle stazioni - si avvia automaticamente alla prima messa in funzione!**

(Se necessario, avviare manualmente: premere il pulsante "MENU" (2) e selezionare "Auto Scan" ruotando il pulsante (3). Premendo brevemente il pulsante (3), confermare la selezione, si avvia la ricerca delle stazioni.)

- **Impostare la stazione desiderata:**

In seguito alla ricerca automatica delle stazioni, tutte le stazioni trovate vengono memorizzate automaticamente; scorrere tra le stazioni ricevute tramite i pulsanti " \llcorner " (6) e " \ggcorner " (7)

Nota: per impostare una determinata stazione di cui si conosce la frequenza di trasmissione: premere il pulsante "MENU" (2) e selezionare "Manual Tune" ruotando il pulsante (3). Premendo brevemente il pulsante (3), confermare la selezione. Ruotando il pulsante (3), selezionare la frequenza di trasmissione desiderata; premendo brevemente il pulsante (3), confermare la selezione.

- **Memorizzare la stazione radio impostata**

Premere **a lungo** il pulsante "STATION" (5). Il numero di memorizzazione selezionato lampeggia sul display (12).

N.B.: la stazione radio si può memorizzare soltanto mentre lampeggia il numero.

Impostare il numero di memoria desiderato ruotando il pulsante (3).

Salvare la stazione radio premendo brevemente il pulsante (3).

Nota: il segnale DAB / DAB+ non viene diffuso in tutti i paesi o in tutte le aree, quindi in tal caso non può essere ricevuto.

7.6 Bluetooth (collegare la radio con lo smartphone)

1. Premere il pulsante "BLUETOOTH" (8). Il display (12) indica BT.
2. Attivare il Bluetooth sul proprio smartphone (o su un altro dispositivo mobile, come ad es. il tablet).
3. Una volta che lo smartphone riconosce la radio, quest'ultima viene indicata con il nome "RC 12-18 32W BT".
4. Attivare sullo smartphone la connessione con il dispositivo "RC 12-18 32W BT". L'avvenuta connessione viene indicata sul display (12).
5. Avviare sullo smartphone la riproduzione ad es. di un brano musicale.
6. Premendo il pulsante (8), fermare la riproduzione o riavviare.

Nota: per l'associazione tra 2 radio, vedere il capitolo 7.7.

7.7 Bluetooth (associare 2 radio)

In modalità BT (Bluetooth) si può collegare (associare) un'ulteriore radio di questa serie e quindi riprodurre la musica contemporaneamente con entrambi i dispositivi.

1. Collegare la PRIMA radio con il proprio smartphone (come descritto nel capitolo 7.6).
2. Premere poi il pulsante (9) sulla PRIMA radio.
3. Passare alla SECONDA radio e attivare Bluetooth premendo il pulsante "BLUETOOTH" (8), premere poi il pulsante (9) per collegare entrambe le radio tra di loro.
4. Le due radio vengono collegate tra di loro automaticamente (**in caso di problemi di connessione, ridurre la distanza tra le radio**).
5. Avviare sullo smartphone la riproduzione ad es. di un brano musicale.

7.8 AUX (collegare radio e smartphone con un cavo)

1. Aprire il cappuccio (13) e collegare lo smartphone alla presa AUX con un cavo adatto (14).
2. Premere il pulsante "MODE" (1) ripetutamente fino a quando non viene visualizzato "AUX" sul display (12).
3. Avviare sullo smartphone la riproduzione ad es. di un brano musicale.

7.9 Impostare "PRE-EQUALIZER", "TREBLE" (toni alti), "BASS" (toni bassi)

"PRE-EQUALIZER" è un valore fisso predefinito per i toni alti e bassi.

Premere il pulsante "EQ" (4) ripetutamente per commutare tra "PRE-EQUALIZER", "TREBLE" e "BASS". La modalità attiva viene indicata sul display (12).

Il valore impostato (per toni alti e toni bassi) viene visualizzato sul display (12) e si può modificare ruotando il pulsante (3).

Una volta impostati i valori desiderati, premendo brevemente il pulsante (3) si può passare da toni alti a toni bassi e uscire dal menu.

7.10 Altre impostazioni disponibili:

Ricerca stazioni:

1. Premere il pulsante "MODE" (1) ripetutamente per impostare la modalità desiderata (**FM / DAB**). La modalità impostata viene visualizzata sul display (12).
2. Premere il pulsante "MENU" (2), passare al sottopunto "AUTO SCAN" ruotando il pulsante (3). Premendo brevemente il pulsante (3), si avvia la ricerca delle stazioni.

"Manual Tune" (solo se è impostata la modalità "DAB"):

Per impostare una determinata stazione di cui si conosce la frequenza di trasmissione. Vedere il capitolo 7.5.

Impostazioni del display:

Nota: alcune informazioni non vengono diffuse da determinate stazioni e quindi la radio non le può visualizzare.

1. Premere il pulsante "MODE" (1) ripetutamente per impostare la modalità desiderata (FM / DAB). La modalità impostata viene visualizzata sul display (12).
2. Premere il pulsante "MENU" (2), passare al sottopunto "DISPLAY TYPE" ruotando il pulsante (3). Premendo brevemente il pulsante (3) si accede al menu di selezione.

In modalità FM:

PROGRAM TYPE = genere musicale, ad es.

Pop Music

RADIO TEXT = informazioni diffuse dalla stazione

PROGRAM SERVICE = nome della stazione

In modalità DAB:

PROGRAM TYPE = genere musicale, ad es.

Pop Music

DYNAMIC LABEL = informazioni diffuse dalla stazione come testo scorrevole

FREQUENCY = frequenza di trasmissione

SIGNAL STRENGTH = potenza del segnale (WEAK = debole, STRONG = forte)

Ruotando il pulsante (3), selezionare

l'impostazione preferita; premendo brevemente il pulsante (3), confermare.

Modalità orario (12 h / 24 h)

Premere il pulsante "MENU" (2), passare al sottopunto "SET CLOCK" ruotando il pulsante (3). Premendo brevemente il pulsante (3) si accede al menu di selezione.

"24 H MODE" = modalità 24 ore

"12 H MODE" = modalità 12 ore (AM / PM)

Ruotando il pulsante (3), selezionare

l'impostazione preferita; premendo brevemente il

pulsante (3), confermare.

Ruotando il pulsante (3), impostare l'orario (ore); premendo brevemente il pulsante (3), confermare. Ruotando il pulsante (3), impostare l'orario (minuti); premendo brevemente il pulsante (3), confermare.

Retroilluminazione del display:

Premere il pulsante "MENU" (2), passare al sottopunto "BACK LIGHT" ruotando il pulsante (3). Premendo brevemente il pulsante (3) si accede al menu di selezione.

AUTO = l'illuminazione si spegne automaticamente dopo 10 secondi

ON ALL TIME = l'illuminazione rimane sempre accesa

Ruotando il pulsante (3), selezionare

l'impostazione preferita; premendo brevemente il pulsante (3), confermare.

Luce altoparlante:

Premere il pulsante "MENU" (2), passare al sottopunto "SPEAKER LIGHT" ruotando il pulsante (3). Premendo brevemente il pulsante (3) si accede al menu di selezione.

AUTO = luce accesa per 10 secondi

ON = luce accesa

OFF = luce spenta

Ruotando il pulsante (3), selezionare

l'impostazione preferita; premendo brevemente il pulsante (3), confermare.

Ripristino delle impostazioni predefinite

Premere il pulsante "MENU" (2), passare al sottopunto "RESET ALL" ruotando il pulsante (3). Premendo brevemente il pulsante (3) si accede al menu di selezione.

NO = interrompere il processo

YES = resettare alle impostazioni di fabbrica

Ruotando il pulsante (3), selezionare

l'impostazione preferita; premendo brevemente il pulsante (3), confermare.

8. Funzione di ricarica

La ricarica è possibile soltanto a dispositivo acceso o in modalità standby.

8.1 Caricare la batteria

 80-100% Il simbolo della batteria sul display (12) indica lo stato di carica della batteria (25) utilizzata.

 60%

 40%

 <20%



Se il cavo di alimentazione è collegato ed è inserita una batteria non completamente carica, quest'ultima viene ricaricata (il simbolo della batteria lampeggia).

Per rimuovere la batteria:

Premere il tasto di sblocco (24) ed estrarre la batteria (25).

Per inserire la batteria:

Inserire la batteria (25) **completamente** fino allo scatto sulla slitta.

8.2 Ricarica dello smartphone senza cavo (ricarica induttiva)

Concepita soltanto per smartphone che sono dotati di questa tecnologia di ricarica. Posizionare lo smartphone sulla superficie contrassegnata (18), dopodiché viene ricaricata.

8.3 Ricarica del dispositivo USB

 Collegare solo dispositivi USB standard compatibili. L'uso di dispositivi non compatibili può causare malfunzionamenti, danni o lesioni.

Aprire il cappuccio (13) e collegare il dispositivo USB all'attacco USB-C (15) con un cavo adatto. Il dispositivo viene ricaricato.

9. Eliminazione dei guasti

La connessione Bluetooth è debole o viene interrotta?

-> ridurre la distanza tra i dispositivi

Nessuna funzione di ricarica?

-> La radio deve essere accesa o in modalità standby.

-> Inserire il connettore di rete

-> Controllare se sul display (12) viene visualizzato un messaggio di errore. Per i messaggi di errore e i relativi significati, vedere il testo seguente.

Rimuovere la batteria, eliminare l'errore, inserire di nuovo la batteria.

“Batt Err” = temperatura della batteria troppo alta / troppo bassa. Campo di temperatura di ricarica consentito: da 0 °C a 60 °C.

“Batt Err” = batteria non inserita correttamente.

“Batt Err” = batteria guasta. Togliere immediatamente la batteria dal caricabatteria.

“Critical Error” = batteria non riconosciuta. Marca sbagliata?

Il display è nero?

-> Una temperatura elevata dovuta ai raggi solari può provocare uno scolorimento. A temperatura normale, questo scolorimento scompare. Rispettare la temperatura ambiente consentita.

10. Accessori

Utilizzare soltanto batterie e accessori originali Metabo o CAS (Cordless Alliance System).

Utilizzare esclusivamente accessori conformi ai requisiti e ai parametri riportati nelle presenti istruzioni per l'uso. Utilizzare solo batterie e accessori originali Metabo.

La gamma completa degli accessori è disponibile all'indirizzo www.metabo.com oppure nel catalogo.

11. Riparazione

 Le eventuali riparazioni delle radio devono essere eseguite esclusivamente da elettricisti specializzati.

Per evitare eventuali pericoli, quando il cavo dell'alimentazione del presente apparecchio è

danneggiato, farlo sostituire dal produttore, dal servizio clienti o da un'altra persona qualificata.

Nel caso di radio Metabo che necessitino di riparazioni, rivolgersi al proprio rappresentante Metabo di zona. Per gli indirizzi consultare il sito www.metabo.com.

Gli elenchi delle parti di ricambio possono essere scaricati dal sito www.metabo.com.

12. Rispetto dell'ambiente

Attenersi alle norme nazionali riguardo allo smaltimento ecocompatibile e al riciclaggio di macchine fuori servizio, imballaggi e accessori.

I materiali di imballaggio devono essere smaltiti in base al relativo contrassegno, secondo le regole comunali. Per ulteriori informazioni si rimanda al sito www.metabo.com, nella sezione Assistenza.

Le batterie non devono essere smaltite tra i rifiuti domestici! Consegnare le batterie difettose o usate al rivenditore Metabo!

Non gettare le batterie in acqua.



Solo per i Paesi UE: non smaltire gli elettrodomestici tra i rifiuti domestici! Secondo la Direttiva europea 2012/19/UE sugli utensili elettrici ed elettronici usati e l'applicazione nel diritto nazionale, gli elettrodomestici usati devono essere smaltiti separatamente e sottoposti ad un sistema di riciclaggio eco-compatibile.

Prima di effettuare lo smaltimento, scaricare la batteria all'interno dell'utensile elettrico. Proteggere i contatti dai cortocircuiti (ad esempio isolandoli con del nastro adesivo).

13. Dati tecnici

Spiegazioni relative ai dati riportati a pagina 3.

Ci riserviamo il diritto di apportare modifiche nell'ambito dello sviluppo tecnologico.

FM (UKW) = gamma di ricezione MF

U = tensione di esercizio

I_A = corrente di carica max. batteria

I_{USB-C} = corrente di carica max. attacco USB-C

I_{IL} = corrente di carica max. nella ricarica induttiva

m = peso (senza batteria)

IP = tipo di protezione IP

== corrente continua

~ corrente alternata

I dati tecnici sopra indicati sono soggetti a tolleranze (secondo gli standard specifici vigenti).

Temperatura ambiente consentita durante il funzionamento:
da -20 °C a 40 °C.

Temperatura ambiente consigliata per la ricarica della batteria: da 0 °C a 40 °C.

Manual original

1. Declaración de conformidad

Declaramos bajo nuestra exclusiva responsabilidad que esta radio, identificadas por tipo y número de serie *1), cumple todas las disposiciones pertinentes de las directivas *2) y normas *3). Informe de inspección *4), organismo certificador expedidor *5), documentación técnica *6) - Ver la página 3.

2. Uso según su finalidad

Utilice la radio solo con las baterías de iones de litio (12 V, 14,4 V, 18 V) originales de Metabo o CAS (Cordless Alliance System) adecuadas o con el cable de alimentación de red.

La radio también se puede cargar:

El dispositivo sirve únicamente para cargar las baterías originales de Metabo y CAS (Cordless Alliance System). Apto para cargar baterías de ion litio (12 V - 18 V, 1,3 Ah - 10 Ah, 3- 10 celdas).

 No intente en ningún caso cargar baterías no recargables. ¡Existe peligro de explosión!

El dispositivo es apto para la conexión o carga de equipos eléctricos con una interfaz USB-C (como smartphone, reproductores MP3, tablets, etc.) -- sin intercambio de datos.

El dispositivo es apto para cargar un smartphone (que disponga de esta tecnología de carga) sin cable (carga inductiva).

Este dispositivo no está pensado para ser utilizado por personas (incluidos los niños) con limitaciones físicas, sensoriales o mentales o que no tengan la experiencia y los conocimientos debidos, a menos que sean vigilados por una persona encargada de su seguridad o que hayan recibido de ésta instrucciones sobre la utilización del adaptador.

Los posibles daños derivados de un uso inadecuado son responsabilidad exclusiva del usuario.

Se deberán respetar las normas generales reconocidas sobre prevención de accidentes y las indicaciones de seguridad adjuntas.

3. Recomendaciones generales de seguridad

 ¡Para su propia protección y la de su aparato, respete lo indicado en los párrafos marcados con este símbolo!

 **ADVERTENCIA:** lea el manual de instrucciones para reducir el riesgo de lesiones.

 **ADVERTENCIA – Lea todas las indicaciones de seguridad, las instrucciones, las ilustraciones y los datos técnicos que se proporcionan con este dispositivo.** *En caso de no atenerse a las instrucciones siguientes, se puede ocasionar una descarga eléctrica, un incendio y/o una lesión grave.*

Guarde estas indicaciones de seguridad e instrucciones de manejo en un lugar seguro.

 Antes de utilizar el dispositivo, lea detenidamente todas las instrucciones de seguridad y las instrucciones de manejo incluidas a continuación. Guarde todos los documentos adjuntos para futura referencia; en caso de ceder el dispositivo a terceros, entréguelo siempre acompañado de estos documentos.

4. Indicaciones especiales de seguridad

 Aviso ante una tensión eléctrica peligrosa.

 De las baterías de litio defectuosas puede llegar a salir un líquido ligeramente ácido e inflamable.

 En caso de que salga líquido de la batería y entre en contacto con la piel, lávese inmediatamente con abundante agua. En caso de que el líquido entrara en contacto con los ojos, lávelos con agua limpia y acuda inmediatamente a un centro médico.

No recargue un acumulador completamente cargado.

Bajo ningún concepto está permitido que los niños utilicen el aparato.

Vigile a los niños para asegurarse de que no juegan con el aparato.

Mantenga a los niños fuera del alcance del aparato y de la zona de trabajo.

Guarde el cargador fuera del alcance de los niños.

En caso de emisión de humos o de fuego, desconecte inmediatamente el dispositivo de la red eléctrica.

No introduzca ningún objeto en los orificios del dispositivo, ya que existe peligro de sufrir una descarga eléctrica o un cortocircuito.

No utilice baterías defectuosas.



Proteja las baterías contra la humedad.



No ponga las baterías en contacto con el fuego.

No utilice baterías defectuosas ni deformadas.

No abra la batería.

No toque ni ponga en cortocircuito los contactos de la batería.

Retire siempre la batería si la radio está defectuosa.

Mantenga las baterías no usadas lejos de sujetapapeles, monedas, llaves, clavos, tornillos u otras piezas pequeñas que pueden causar un puenteo de los contactos. El cortocircuito de los contactos de la batería puede causar quemaduras o un incendio.

Proteja el acumulador y las baterías contra el calor, p. ej. también contra la radiación solar prolongada, el fuego, el agua y la humedad. Existe peligro de explosión.

Recargue la batería con el cargador especificado por el fabricante. Cada cargador es específico para un tipo de baterías, la utilización de otro tipo de baterías conlleva riesgo de incendio.

No utilice el aparato cerca del agua.

Límpielo únicamente con un paño seco.

No coloque la radio cerca de fuentes de calor como, p. ej., calefactores, hornos o aparatos similares que generen calor. No exponga la radio al fuego abierto.

Utilice únicamente accesorios indicados por el fabricante.

En caso de tormentas así como en caso de trabajos de ajuste o de reparación o si no utiliza el aparato durante un tiempo mayor desconéctelo de la red de corriente eléctrica.

Las reparaciones solo las debe realizar el personal especializado usando repuestos originales. Se realizarán si un aparato está dañado; es decir, si el cable de alimentación está defectuoso, si ha penetrado agua o si se han caído objetos sobre el aparato, si la radio ha estado expuesta a la lluvia o la humedad, si no funciona correctamente o se ha caído.

No exponga el aparato a la lluvia o a la humedad y minimice así el peligro de un incendio o de un golpe eléctrico.

Utilice únicamente las baterías previstas de Metabo que se encuentran en el aparato. El uso de otro tipo de baterías puede provocar lesiones, peligro de incendio y explosión.

No utilice el aparato en estanterías o armarios cerrados que no tengan aireación suficiente.

La temperatura óptima de almacenaje es entre 10°C y 40°C.

No abra el aparato ni lo modifique de ninguna forma.

No deje las baterías descargadas durante más de 2 semanas en la radio desconectada. Si lo hace, podrían descargarse completamente y provocar daño en las celdas. Las baterías descargadas se pueden volver a cargar con un cargador de Metabo.

En caso de que el dispositivo no se vaya a usar o si se va a almacenar, desconéctelo de la alimentación de corriente (conexión de red, batería).

El enchufe de red sirve para la separación del dispositivo del suministro de corriente y por esta razón debe estar en todo momento bien accesible.

Mantenga siempre la cubierta (13) (si no se utiliza) y la tapa de protección (20) cerrada para evitar que penetre la suciedad y humedad.

El efecto de altos niveles de ruido puede producir daños constantes de oído, la pérdida del oído u otros problemas como, por ejemplo, el tinito (silbido, sonidos en el oído). Ajuste el volumen lo más bajo posible.

Transporte de baterías Li-Ion:

El envío de baterías Li-Ion está sujeto a la ley de transporte de mercancías peligrosas (UN 3480 y UN 3481). En caso de envío, cumpla las normas y directivas actualmente vigentes para el transporte de baterías Li-Ion. Consulte, si es necesario, a su empresa de transporte. Metabo puede facilitarle embalajes certificados.

Enviar las baterías únicamente si la carcasa no está deteriorada y no existe fuga de líquido. Extraer la batería de herramienta para enviarla. Asegure los contactos contra un cortocircuito (p. ej. con cinta adhesiva).

5. Descripción general

Véase la página 2.

- 1 Botón "MODE" para cambiar entre FM (onda ultracorta/FM), BT (Bluetooth), DAB/DAB+, AUX
- 2 Botón "MENU" para seleccionar diversas funciones
- 3 Botón giratorio (Girar: volumen, para diversos ajustes y para seleccionar opciones de menú. Pulsar: Encender / apagar / modo de espera / SELECT / ENTER)
- 4 Botón "EQUALIZER" para ajustar el sonido (graves / agudos / "PRE-EQUALIZER")
- 5 Botón "STATION" para guardar radioemisoras
- 6 Botón << para buscar radioemisoras (hacia abajo)
- 7 Botón >> para buscar radioemisoras (hacia arriba)
- 8 Botón para cambiar al modo Bluetooth (y pause / play)
- 9 Botón para vincular 2 radios entre sí mediante Bluetooth
- 10 Empuñadura
- 11 Abrebotellas
- 12 Pantalla
- 13 Cubierta de los puertos USB-C y AUX
- 14 Toma AUX
- 15 Puerto USB-C
- 16 Espacio para acoplar un metaBOX
- 17 Antena
- 18 Zona para la carga inductiva de un smartphone
- 19 Botón para abrir la tapa de protección de las baterías
- 20 Tapa de protección de las baterías
- 21 Cable de conexión de red
- 22 Depósito para enrollar el cable de conexión de red
- 23 Compartimento para baterías de reserva (tiempo)
- 24 Botón de desbloqueo de la batería
- 25 Batería *

* no incluido en el volumen de suministro

6. Puesta en servicio

 Antes de la puesta en marcha, compruebe que la tensión y la frecuencia de red que se indican en la placa de identificación se corresponden con las características de la red eléctrica.

 Preconecte siempre un dispositivo de corriente residual FI (RCD) con una corriente de desconexión máxima de 30 mA.

Dispositivos como este, que generan corriente continua, podrían influir sobre los interruptores de protección diferencial sencillos. Utilice el tipo F o

superior con una corriente de desconexión máxima de 30 mA.

 Antes de conectarlo, asegúrese que la ventilación sea suficiente. La separación mínima con otros objetos debe ser superior a 5 cm. No utilice el aparato en estanterías o armarios cerrados que no tengan aireación suficiente.

 Utilice una toma de fácil acceso para garantizar que se pueda desconectar rápidamente la red de corriente eléctrica.

1. **Colocación de las baterías de reserva** (para guardar la hora):
Pulse el botón (19) y abra la tapa de protección (20). Si es necesario, extraiga las baterías (25). En el fondo del espacio interior, abra la tapa del compartimento para baterías (23). Inserte dos baterías AA. Observe la polaridad correcta (+/-), observe las marcas en el fondo del espacio interior. Vuelva a colocar la tapa del compartimento para baterías (23). Cierre la tapa de protección (20).
2. **Establecimiento del suministro eléctrico:**
Pulse el botón (19) y abra la tapa de protección (20). Inserte completamente las baterías cargadas (25) hasta que encajen. Cierre la tapa de protección de las baterías (20),
o
Conecte el cable de red (21) a la red eléctrica.
3. **Ajuste de la (17)antena.**

7. Uso

7.1 Conexión/Desconexión (On/Off)

Para la **conexión**, pulse el botón (3) durante mucho tiempo (>2 segundos). La pantalla se ilumina, el dispositivo se enciende (radio y función de carga).

Si mantiene pulsado el botón (3) para apagar la radio, la función de carga permanece activa. El dispositivo está en **modo Standby**. (Pulse brevemente el botón (3) para volver a encender la radio).

Si vuelve a pulsar de manera prolongada el botón (3) se desactiva también la función de carga. **El dispositivo queda completamente apagado.**

Nota: la radio se apaga automáticamente tras un largo periodo de inactividad.

7.2 Ajuste del volumen

Gire el botón (3) para ajustar el volumen.

7.3 Cambie entre FM (onda ultracorta), DAB/DAB+ y AUX

(fuente de audio externa conectada por cable, por ejemplo, un smartphone)

Pulse varias veces el botón "MODE" (1) para cambiar de modo.

El modo ajustado aparece en la pantalla (12) (FM / DAB / AUX).

7.4 Mando: emisoras de radio FM

Pulse varias veces el botón "MODE" (1) para ajustar "FM".

• Búsqueda de radioemisora

Pulse el botón " \ll " (6) o " \gg " (7) para cambiar la frecuencia. La frecuencia actual aparecerá en la pantalla (12).

Para buscar la siguiente **radioemisora con una buena señal** pulse y mantenga pulsado el botón " \ll " (6) o " \gg " (7). La frecuencia de la radioemisora encontrada aparecerá en la pantalla (12).

• Almacenamiento de la radioemisora ajustada

Presione el botón "STATION" (5) **de manera prolongada**. El número de memoria seleccionado parpadeará en la pantalla (12).
Nota: la radioemisora solo se puede guardar mientras parpadea el número.

Ajuste el número de posición de memoria deseado girando el botón (3).

Pulse brevemente el botón (3) para guardar la emisora de radio.

• Escucha de las radioemisoras archivadas

Pulse el botón "STATION" (5) **brevemente** varias veces hasta que aparezca en la pantalla y se reproduzca la radioemisora (12) guardada deseada.

7.5 Mando: DAB/DAB+ (Digital Audio Broadcasting) (según el equipo)

Pulse el botón "MODE" (1) para ajustar "DAB".

• Búsqueda de emisoras - se inicia automáticamente en la primera puesta en marcha.

(si es necesario, inicie manualmente: pulse el botón "MENU" (2) y seleccione "Auto Scan" girando el botón (3). Confirme la selección pulsando brevemente el botón (3); se inicia la búsqueda de emisoras).

• Ajustar la emisora deseada:

Tras la búsqueda automática de emisoras, todas las emisoras encontradas se memorizan automáticamente; utilice la tecla " \ll " (6) y " \gg " (7) para desplazarse por las emisoras registradas.

Nota: para ajustar una emisora concreta de la que conoce la frecuencia: pulse el botón "MENU" (2) y seleccione "Manual Tune" girando el botón (3). Confirme la selección pulsando brevemente el botón (3). Gire el botón (3) para seleccionar la frecuencia deseada y confirme la selección pulsando brevemente el botón (3).

• Almacenamiento de la radioemisora ajustada

Presione el botón "STATION" (5) **de manera prolongada**. El número de memoria seleccionado parpadeará en la pantalla (12).
Nota: la radioemisora solo se puede guardar mientras parpadea el número.

Ajuste el número de posición de memoria deseado girando el botón (3).

Pulse brevemente el botón (3) para guardar la emisora de radio.

Nota: DAB / DAB+ no se emite en todos los países ni en todas las zonas, por lo que no podrá recibirse.

7.6 Bluetooth (conexión de radio con smartphone)

1. Pulse el botón "BLUETOOTH" (8). En la pantalla (12) aparece BT.
2. Active el Bluetooth en su smartphone (o en otro dispositivo como, por ejemplo, una tablet).
3. Cuando su smartphone detecte la radio, aparecerá con el nombre "RC 12-18 32W BT".
4. Establezca en su smartphone la conexión con el dispositivo "RC 12-18 32W BT". En la pantalla se indica que la conexión se ha realizado con éxito (12).
5. Inicie la reproducción, por ejemplo de una canción en su smartphone.
6. Pulse el botón (8) para pausar o reiniciar la reproducción.

Nota: para vincular 2 radios, consulte el capítulo 7.7.

7.7 Bluetooth (vinculación de 2 radios)

En modo BT (Bluetooth), puede conectar (vincular) otra radio de esta serie y así reproducir la música simultáneamente a través de ambos dispositivos.

1. Conecte la PRIMERA radio a su smartphone (como se describe en el capítulo 7.6).
2. A continuación, pulse el botón (9) en la PRIMERA radio.
3. Ahora vaya a la SEGUNDA radio y active el Bluetooth pulsando el botón "BLUETOOTH" (8) y luego pulse el botón (9) para conectar ambas radios.
4. Ambas radios se conectan automáticamente entre sí (**si hay problemas de conexión, reduzca la distancia entre las radios**).
5. Inicie la reproducción, por ejemplo de una canción en su smartphone.

7.8 AUX (conecte la radio y el smartphone con un solo cable)

1. Abra la tapa (13) y conecte un smartphone con un cable adecuado a la toma AUX (14).
2. Pulse varias veces el botón "MODE" (1) hasta que en la pantalla aparezca (12) "AUX".
3. Inicie la reproducción, por ejemplo de una canción en su smartphone.

7.9 Ajuste "PRE-EQUALIZER", agudos ("TREBLE"), graves ("BASS")

"PRE-EQUALIZER" es un valor predefinido fijo para los agudos y los graves.

Pulse varias veces el botón "EQ" (4) para cambiar entre "PRE-EQUALIZER", **agudos y graves**. El modo activo aparece en la pantalla (12).

El valor ajustado (para agudos y graves) se muestra en la pantalla (12) y puede modificarse girando el botón (3).

Una vez ajustados los valores deseados, puede cambiar de agudos a graves pulsando brevemente el botón (3) o salir del menú.

7.10 Otras opciones de configuración:

Búsqueda automática de emisoras:

1. Pulse varias veces el botón "MODE" (1) para ajustar el modo deseado (**FM / DAB**). El modo ajustado aparece en la pantalla (12).
2. Pulse el botón "MENU" (2) y gire el mando (3) para ir al submenú "AUTO SCAN". Pulse brevemente el botón (3) para iniciar la búsqueda de emisoras.

"Manual Tune" (solo si está ajustado "DAB"):

Para sintonizar una emisora concreta cuya frecuencia conoce. Véase el capítulo 7.5.

Ajustes de pantalla:

Nota: algunas emisoras no emiten determinada información y no se puede mostrar en la radio.

1. Pulse varias veces el botón "MODE" (1) para ajustar el modo deseado (FM / DAB). El modo ajustado aparece en la pantalla (12).
2. Pulse el botón "MENU" (2), gire el mando (3) para ir al submenú "DISPLAY TYPE". Pulsando brevemente el botón (3) se accede al menú de selección.

en modo FM:

PROGRAM TYPE = género musical, por ejemplo, música pop
 RADIO TEXT = información difundida por la emisora
 PROGRAM SERVICE = nombre de la emisora

en modo DAB:

PROGRAM TYPE = género musical, por ejemplo, música pop
 DYNAMIC LABEL = información difundida por la emisora en forma de texto corregido
 FREQUENCY = frecuencia de transmisión
 SIGNAL STRENGTH = intensidad de la señal (WEAK = débil, STRONG=fuerte)

Gire el botón (3) para seleccionar el ajuste preferido y confirme pulsando brevemente el botón (3).

Modo de hora (12 h / 24 h)

Pulse el botón "MENU" (2) y gire el mando (3) para ir al submenú "SET CLOCK". Pulsando brevemente el botón (3) se accede al menú de selección.

"24 H MODE" = modo 24 horas

"12 H MODE" = modo de 12 horas (AM / PM)

Gire el botón (3) para seleccionar el ajuste preferido y confirme pulsando brevemente el botón (3).

Gire el botón (3) para seleccionar la hora (horas) y confirme pulsando brevemente el botón (3).

Gire el botón (3) para seleccionar la hora (minutos) y confirme pulsando brevemente el botón (3).

Retroiluminación de la pantalla:

Pulse el botón "MENU" (2) y gire el mando (3) para ir al submenú "BACK LIGHT". Pulsando brevemente el botón (3) se accede al menú de selección.

AUTO = la iluminación se apaga automáticamente tras 10 s

ON ALL TIME= la iluminación permanece siempre encendida

Gire el botón (3) para seleccionar el ajuste

preferido y confirme pulsando brevemente el botón (3).

Iluminación del altavoz:

Pulse el botón "MENU" (2), gire el mando (3) para ir al submenú "SPEAKER LIGHT". Pulsando brevemente el botón (3) se accede al menú de selección.

AUTO = iluminación encendida durante 10 s

ON = iluminación encendida

OFF = iluminación apagada

Gire el botón (3) para seleccionar el ajuste preferido y confirme pulsando brevemente el botón (3).

Restablecer valores de fábrica

Pulse el botón "MENU" (2) y gire el mando (3) para ir al submenú "RESET ALL". Pulsando brevemente el botón (3) se accede al menú de selección.

NO = cancelar el proceso

YES= restablecer los valores de fábrica

Gire el botón (3) para seleccionar el ajuste preferido y confirme pulsando brevemente el botón (3).

8. Función de carga

La carga solo se puede realizar cuando el dispositivo está encendido o en modo de espera.

8.1 Carga de las baterías

 80-100% El símbolo de batería en la pantalla (12) indica el estado de carga de la batería (25) utilizada.

 60%

 40%

 < 20% Si el cable de red está conectado y se introduce una batería que no está totalmente cargada, ésta se cargará (el símbolo de la batería parpadea).

Retirada de la batería:

Pulse el botón de desbloqueo de la batería (24) y retire la batería (25).

Inserción de la batería:

Deslice las baterías (25) **completamente** hasta el tope sobre el asiento corregido.

8.2 Carga inalámbrica del smartphone (carga inductiva)

Solo para smartphones que dispongan de esta tecnología de carga. Coloque el smartphone en la zona marcada (18) para que se cargue.

8.3 Carga del dispositivo USB

 Conecte solamente dispositivos USB compatibles con conexiones USB estándares. El uso de dispositivos incompatibles puede provocar funcionamientos incorrectos, daños o incluso lesiones físicas.

Abra la cubierta (13) y conecte un dispositivo USB al puerto USB-C (15) con un cable adecuado. El dispositivo comenzará a cargarse.

9. Localización de averías

¿La conexión Bluetooth es deficiente o se interrumpe?

-> Reduzca la distancia entre los dispositivos

¿No hay función de carga?

-> La radio debe estar encendida o en modo de espera.

-> Enchufe la clavija de red

-> Compruebe si aparece un mensaje de error en la pantalla (12). Para conocer los mensajes de error y su significado, consulte el texto siguiente. Retire la batería, corrija el error y vuelva a conectarla.

"Batt Err" = temperatura de la batería demasiado alta/demasiado baja. Rango de temperatura de carga admisible: de 0 °C a 60 °C.

"Batt Err" = las baterías no están insertadas correctamente.

"Batt Err" = batería defectuosa. Extraiga el acumulador del cargador inmediatamente.

"Critical Error" = batería no detectada. ¿Marca equivocada?

¿La pantalla está en negro?

-> El aumento de temperatura por la luz solar puede provocar este efecto. Desaparecerá cuando la temperatura vuelva a ser normal. Mantenga un valor temperatura ambiente permitido.

10. Accesorios

Utilice solo baterías y accesorios originales de Metabo o CAS (Cordless Alliance System).

Utilice únicamente accesorios que cumplan los requerimientos y los datos indicados en este manual de instrucciones. Utilice exclusivamente baterías y accesorios originales de Metabo.

Para consultar el programa completo de accesorios, véase www.metabo.com o nuestro catálogo.

11. Reparación

 Las reparaciones de las radios solamente las deben efectuar electricistas especializados.

En caso de que el cable de alimentación de red de este aparato esté dañado, solo el fabricante, su servicio de atención al cliente o una persona debidamente cualificada deberá sustituirlo con el propósito de evitar situaciones que entrañen peligro para el usuario.

En caso de tener radios de Metabo averiadas, póngase en contacto con su representante de Metabo. En la página www.metabo.com encontrará las direcciones necesarias.

En la página web www.metabo.com puede descargar listas de repuestos.

12. Protección del medio ambiente

Cumpla lo estipulado por las normativas nacionales relativas a la gestión ecológica de los residuos y al reciclaje de herramientas, embalajes y accesorios usados.

Los materiales de embalaje deben eliminarse de acuerdo con su etiquetado y según las directrices municipales. Puede encontrar más información en www.metabo.com en la sección Servicio.

Las baterías no pueden desecharse junto con los residuos domésticos. Devuelva las baterías defectuosas o gastadas a su distribuidor Metabo.

No tire la batería al agua.



Solo para países de la UE: no tire las herramientas eléctricas a la basura doméstica.

Según la directiva europea 2012/19/UE sobre residuos de aparatos eléctricos y electrónicos y las correspondientes legislaciones nacionales, las herramientas eléctricas usadas deben recogerse por separado y reciclarse de modo respetuoso con el medio ambiente. Antes de desechar descargue la batería en la herramienta eléctrica. Asegure los contactos contra un cortocircuito (p. ej. con cinta adhesiva).

13. Datos técnicos

Notas explicativas sobre la información de la página 3.

Nos reservamos el derecho a efectuar modificaciones en función de las innovaciones tecnológicas.

FM (UKW)	= cobertura de onda ultracorta
U	= tensión de servicio
I _A	= corriente de carga máx. de la batería
I _{USB-C}	= corriente de carga máx. de la conexión USB-C
I _{IL}	= corriente de carga máx. durante la carga inductiva
m	= peso (sin batería)
IP =	clase de protección IP
≡	Corriente continua
~	Corriente alterna

Las datos técnicos aquí indicados están sujetos a rangos de tolerancia (conforme a las normas vigentes).

Temperatura ambiental admitida durante el funcionamiento:
de -20 °C a 40 °C

Temperatura ambiente recomendada durante la carga de las baterías: de 0 °C a 40 °C

Manual original

1. Declaração de conformidade

Declaramos, sob nossa responsabilidade: estes rádios, identificados por tipo e número de série *1), estão em conformidade com todas as disposições aplicáveis das Diretivas *2) e Normas *3). Relatório de teste *4), local de teste emissor *5), documentações técnicas no *6) - ver página 3.

2. Utilização correta

Operar o rádio apenas com uma bateria de íões de lítio (12V, 14,4 V, 18 V) original da Metabo ou CAS (Cordless Alliance System) apropriada ou com o cabo de ligação à rede.

Para além disso, o rádio é também apropriado para carregar:

O aparelho destina-se exclusivamente para carregar as baterias originais Metabo e CAS (Cordless Alliance System) inseridas. Apropriado para carregar baterias de íões de lítio (12 V - 18 V, 1,3 Ah - 10 Ah, 3- 10 células).

 Nunca tente carregar baterias não recarregáveis. Perigo de explosão!

O aparelho é apropriado para carregar / manusear aparelhos elétricos com uma interface USB-C (tais como Smartphones, leitores MP3, Tablet, etc.) - sem transferência de dados.

O aparelho é apropriado para carregar um Smartphone (que disponha desta tecnologia de carregamento) sem fios (carregamento indutivo).

Este aparelho não é adequado para ser utilizado por pessoas (incluindo crianças) com capacidades físicas, sensoriais ou mentais limitadas ou com experiência e/ou conhecimentos insuficientes, a não ser que sejam vigiadas por uma pessoa responsável pela sua segurança, ou que tenham recebido instruções dessa mesma pessoa sobre a utilização do aparelho.

O utilizador é inteiramente responsável por danos que advenham de uma utilização indevida.

Deverá sempre respeitar as normas gerais de prevenção de acidentes aplicáveis e as indicações de segurança juntamente fornecidas.

3. Indicações gerais de segurança

 Para a sua própria proteção e para a proteção do seu aparelho, respeite as partes do texto assinaladas com este símbolo!

 **AVISO** – Ler o manual de instruções para reduzir o risco de ferimentos.

 **ATENÇÃO** – Leia todas as indicações de segurança, instruções, ilustrações e dados técnicos fornecidos juntamente com este aparelho. O desrespeito das instruções apresentadas em seguida pode provocar choques elétricos, incêndios e/ou lesões graves.

Guarde todas as indicações de segurança e instruções para consultas futuras.



Antes de utilizar o aparelho, leia atentamente e na íntegra as indicações de segurança e o manual de instruções juntamente fornecidos. Guarde todos os documentos juntamente fornecidos e ao entregar o aparelho, faça-o sempre acompanhado destes documentos.

4. Indicações especiais de segurança



Aviso contra tensão elétrica perigosa!



As baterias de íões de lítio danificadas podem verter um líquido ligeiramente ácido e inflamável!



Caso as baterias vertam líquido e o mesmo entre em contacto com a pele, deverá lavar imediatamente com água abundante. Se o líquido das baterias entrar em contacto com os seus olhos, lave-os com água limpa e consulte imediatamente um médico!

Não recarregar baterias totalmente carregadas!

Nunca deverá permitir que o aparelho seja utilizado por crianças.

As crianças devem ser vigiadas para garantir que não brincam com o aparelho.

Mantenha as crianças longe do aparelho ou da área de trabalho!

Guarde o seu carregador longe do alcance das crianças!

Em caso de formação de fumo ou fogo no aparelho, retire imediatamente a ficha de rede!

Não inserir objetos nas aberturas de ventilação do aparelho, uma vez que existe perigo de um choque elétrico ou de um curto-circuito!

Nunca utilizar baterias avariadas!



Proteger as baterias de humidade!



Não expor as baterias ao fogo!

Não utilizar baterias danificadas ou deformadas!

Não abrir as baterias!

Não tocar nem curto-circuitar os contactos das baterias!

Caso o rádio esteja avariado retire a bateria do rádio.

Quando a bateria não estiver a ser utilizada, mantenha-a afastada de agrafos, moedas, chaves, pregos, parafusos ou outros objetos metálicos pequenos que possam ligar em ponte os contactos. Um curto-circuito entre os contactos da bateria pode provocar queimaduras ou incêndios.

Proteja as baterias e as pilhas de calor, como por ex. de incidência solar prolongada, fogo, água e humidade. Existe perigo de explosão.

Apenas deverá recarregar as baterias em carregadores recomendados pelo fabricante. Caso um carregador que é apropriado para um determinado tipo de bateria seja utilizado com outras baterias, existe perigo de incêndio.

Não opere o aparelho próximo de água.

Limpe-o apenas com um pano seco.

Não coloque o rádio próximo de fontes de calor como por ex. aquecedores, acumuladores de calor, fornos ou aparelhos semelhantes que produzam calor. Não exponha o rádio a fogo aberto.

Utilize apenas aparelhos adicionais/acessórios indicados pelo fabricante.

Desligar o aparelho da rede elétrica em caso de trovoadas, assim como antes de efetuar trabalhos de ajuste ou reparações ou ainda, em caso de paragem prolongada.

As reparações devem ser efetuadas exclusivamente por técnicos qualificados, utilizando peças originais. As reparações tornam-se necessárias caso o aparelho tenha sido danificado de alguma forma, isto é se uma peça de rede estiver danificada, se existir infiltração de água ou caso objetos caiam em cima do aparelho, após uma exposição do rádio à chuva ou humidade, se este não estiver a funcionar corretamente ou após uma eventual queda do aparelho.

Não exponha o aparelho à chuva ou à humidade, de forma a minimizar o risco de um incêndio ou de um choque elétrico.

Utilize apenas as baterias Metabo previstas para o aparelho. A utilização de outras baterias pode provocar ferimentos, perigo de incêndio e explosão.

Não utilizar o aparelho dentro de prateleiras ou armários fechados, sem a devida ventilação.

A temperatura otimizada para o armazenamento encontra-se entre os 10 °C e os 40 °C.

Não abrir ou alterar o aparelho de forma alguma.

Não deixar a bateria descarregada durante mais de 2 semanas dentro do rádio desligado. Caso contrário existe a possibilidade de descarregamento total e de danos nas células da bateria. Existe a possibilidade de recarregar baterias totalmente descarregadas com um carregador Metabo.

Quando o aparelho não estiver a ser utilizado ou em caso de armazenamento deverá separá-lo da corrente elétrica (ligação à rede, bateria).

A ficha de rede serve para a separação do aparelho da corrente elétrica e deve, por isso, estar sempre facilmente acessível.

Manter a cobertura (13) (se não estiver a ser utilizada) e a cobertura de proteção (20) sempre fechadas, para evitar a entrada de sujidade e de humidade.

A exposição prolongada a um nível de ruído elevado pode provocar lesões auditivas permanentes, a perda de audição e outros problemas, como por exemplo, tinido (toque de campainha, ruídos, assobios ou zumbidos no ouvido). Ajuste o volume o mais baixo possível.

Transporte das baterias de íões de lítio:

a expedição de baterias de íões de lítio deverá ocorrer em conformidade com as leis de transporte de mercadorias perigosas (UN 3480 e UN 3481). Informe-se sobre as normas atualmente em vigor para a expedição de baterias de íões de lítio. Se necessário, informe-se junto da sua empresa transportadora. Poderá obter uma embalagem certificada junto da Metabo.

A bateria apenas poderá ser expedida se a caixa não apresentar danos e se esta não estiver a verter

líquido. Para a expedição, retirar a bateria da máquina. Proteger os contactos contra curto-circuito (por exemplo, isolar com fita adesiva).

5. Vista geral

Ver página 2.

- 1 Botão "MODE" para alternar entre FM (frequência muito alta/ UKW), BT (Bluetooth), DAB/DAB+, AUX
- 2 Botão "MENU", para a seleção de diversas funções
- 3 Botão rotativo (Rodar: volume para diversos ajustes e para a seleção de pontos do menu. Pressionar: Ligar / Desligar / Modo Standby / SELECT / ENTER)
- 4 Botão "EQUALIZER", para ajustes do som (baixos / agudos / "PRE-EQUALIZER")
- 5 „Botão "STATION", para memorizar emissoras de rádio
- 6 Botão <<, para pesquisar por emissoras de rádio (descendente)
- 7 Botão >>, para pesquisar por emissoras de rádio (ascendente)
- 8 Botão para comutar para o modo Bluetooth (e pause / play)
- 9 Botão para acoplar 2 rádios em conjunto através de Bluetooth
- 10 Punho de transporte
- 11 Abre-garrafas
- 12 Visor
- 13 Cobertura da ligação USB-C e AUX
- 14 Tomada AUX
- 15 Ligação USB-C
- 16 Superfície de fundo para acoplar com uma metaBOX
- 17 Antena
- 18 Superfície para o carregamento indutivo de um Smartphone
- 19 Botão para abertura da cobertura de proteção da bateria
- 20 Cobertura de proteção da bateria
- 21 Cabo de ligação à rede
- 22 Depósito para enrolar o cabo de ligação à rede
- 23 Compartimento das pilhas para pilhas de reserva (horas)
- 24 Botão para desbloqueio da bateria
- 25 Bateria *

* não incluída no equipamento standard

6. Colocação em funcionamento

 Antes de colocar em funcionamento, confirme se os dados da sua rede elétrica coincidem com a tensão de rede e a frequência de rede indicadas na placa de características.

 Ligar sempre previamente um disjuntor de proteção FI (RCD) com uma corrente de disparo máx. de 30 mA.

Aparelhos deste tipo, que geram corrente contínua, podem influenciar interruptores de proteção de corrente residual simples. Utilize o tipo F ou superior, com uma corrente de disparo de no máx. 30 mA.

 Antes de colocar em funcionamento, certifique-se de que a ventilação está assegurada. A distância mínima em relação a outros objetos é de 5 cm. Não utilizar o aparelho dentro de prateleiras ou armários fechados, sem a devida ventilação.

 Utilize uma tomada de fácil acesso para possibilitar uma desconexão rápida da rede.

1. **Inserir as pilhas de reserva** (para gravação das horas):
Pressionar o botão (19) e abrir a cobertura de proteção (20), se necessário, retirar a bateria (25). No fundo do espaço interior, abrir a tampa do compartimento da bateria (23). Inserir duas pilhas AA. Assegure a polaridade correta (+/-), respeite a marcação no fundo do espaço interior. Voltar a colocar a tampa do compartimento da bateria (23). Fechar a cobertura de proteção (20).
2. **Estabelecer corrente elétrica:**
Pressionar o botão (19) e abrir a cobertura de proteção (20). Inserir a bateria carregada (25) totalmente até engatar. Fechar a cobertura de proteção da bateria (20), e / ou ligar o cabo de ligação à rede (21) à rede elétrica.
3. Ajustar a **antena (17)**.

7. Utilização

7.1 Ligar / desligar

Para **ligar**, pressionar o botão (3) durante algum tempo (> 2 segundos). O visor acendeu, o aparelho está ligado (rádio e função de carregamento).

Ao pressionar prolongadamente no botão (3) irá desligar o rádio, no entanto, a função de carregamento permanece ativa. O aparelho encontra-se no **modo Standby**. (Ao clicar brevemente no botão (3), voltará a ligar o rádio).

Ao voltar a pressionar prolongadamente no botão (3) irá também desligar a função de carregamento. **O aparelho está totalmente desligado.**

Nota: o rádio desliga-se automaticamente, caso não seja utilizado durante um período longo.

7.2 Ajustar o volume

Ajustar o volume, rodando o botão (3).

7.3 Alternar entre FM (frequência muito alta), DAB/DAB+ e AUX (fonte áudio externa ligada por cabo, por exemplo Smartphone)

Pressionar várias vezes o botão "MODE" (1) para alternar entre os modos.

O modo ajustado é exibido no visor (12) (FM / DAB / AUX).

7.4 Ajustar: emissora de rádio FM

Pressionar várias vezes o botão "MODE" (1) para ajustar "FM".

• Procurar emissoras de rádio

Pressionar o botão "|<<" (6) ou o botão ">>|" (7) para alterar a frequência. A frequência atual é exibida no visor (12).

Para procurar a próxima **emissora de rádio com uma força de sinal superior** pressionar o botão "|<<" (6) ou ">>|" (7) e **manter brevemente pressionado**. A frequência da emissora de rádio encontrada é exibida no visor (12).

• Memorizar emissoras de rádio sintonizadas

Pressionar o botão "STATION" (5) **durante um** longo período de tempo. O número de memorização selecionado pisca no visor (12). Nota: apenas é possível memorizar a emissora de rádio, enquanto o número estiver a piscar.

Ajustar o número de memorização pretendido, rodando o botão (3).

Gravar a emissora de rádio, pressionando brevemente no botão (3).

• Ouvir emissoras de rádio memorizadas

Pressionar **brevemente** o botão "STATION" (5) até ser exibida e reproduzida a emissora de rádio memorizada pretendida no visor (12).

7.5 Ajustar: DAB/DAB+ (Digital Audio Broadcasting) (consoante o equipamento)

Pressionar o botão "MODE" (1) para ajustar "DAB".

• Pesquisa de emissoras - Inicia automaticamente na primeira colocação em funcionamento!

(Se necessário, iniciar manualmente:

Pressionar o botão "MENU" (2) e selecionar "Auto Scan", rodando o botão (3). Confirmar a seleção, pressionando brevemente no botão (3), a pesquisa de emissoras inicia.)

• Sintonizar a emissora pretendida:

Após a pesquisa de emissoras automática, todas as emissoras encontradas são gravadas automaticamente e, com o botão "|<<" (6) e o botão ">>|" (7), poderá percorrer as emissoras recebidas.

Nota: para sintonizar uma emissora específica, para a qual conhece a frequência de transmissão: pressionar o botão "MENU" (2) e selecionar "Manual Tune", rodando o botão (3). Confirmar a seleção, pressionando brevemente o botão (3). Selecionar a frequência de transmissão pretendida, rodando do botão (3) e confirmar a seleção pressionando brevemente o botão (3).

• Memorizar emissoras de rádio sintonizadas

Pressionar o botão "STATION" (5) **durante um** longo período de tempo. O número de memorização selecionado pisca no visor (12). Nota: apenas é possível memorizar a emissora de rádio, enquanto o número estiver a piscar.

Ajustar o número de memorização pretendido, rodando o botão (3).

Gravar a emissora de rádio, pressionando brevemente no botão (3).

Nota: DAB / DAB+ não é difundida em todos os países ou zonas, pelo que poderá não ser rececionada.

7.6 Bluetooth (ligar o rádio ao Smartphone)

1. Pressionar o botão "BLUETOOTH" (8). No visor (12) é exibido BT.
2. Ative o Bluetooth no seu Smartphone (ou noutro aparelho móvel, como por ex. Tablet).
3. Assim que o seu Smartphone detetar o rádio, este ser-lhe-á apresentado com o nome do aparelho "RC 12-18 32W BT".
4. Estabeleça a ligação com o aparelho "RC 12-18 32W BT" no seu Smartphone.
A ligação bem sucedida é exibida no visor (12).
5. Inicie, por exemplo, a reprodução de uma música no seu Smartphone.
6. Parar a reprodução ou voltar a iniciar, pressionando o botão (8).

Nota: acoplar 2 rádios, ver capítulo 7.7.

7.7 Bluetooth (acoplar 2 rádios)

No modo BT (Bluetooth) poderá ligar (acoplar) um rádio adicional desta série e, assim, reproduzir a música simultaneamente através de ambos os aparelhos.

1. Ligue o PRIMEIRO rádio com o seu Smartphone (conforme descrito no capítulo 7.6).
2. Em seguida, pressione o botão (9) no PRIMEIRO rádio.
3. Vá agora para o SEGUNDO rádio e ative o Bluetooth, pressionando o botão "BLUETOOTH" (8) e, em seguida, pressione o botão (9) para ligar os dois rádios um com o outro.
4. Ambos os rádios são ligados automaticamente um com o outro (**Em caso de problemas de ligação, diminuir a distância entre os rádios**).
5. Inicie, por exemplo, a reprodução de uma música no seu Smartphone.

7.8 AUX (ligar o rádio e o Smartphone com um cabo)

1. Abrir a cobertura (13) e ligar um Smartphone, inserindo um cabo apropriado na tomada AUX (14).
2. Pressionar várias vezes o botão "MODE" (1) até ser exibido no visor (12) "AUX".
3. Inicie, por exemplo, a reprodução de uma música no seu Smartphone.

7.9 Ajustar "PRE-EQUALIZER", agudos ("TREBLE"), baixo ("BASS")

"PRE-EQUALIZER" é um valor fixo pré-definido para agudos e baixo.

Pressionar várias vezes o botão "EQ" (4) para alternar entre "PRE-EQUALIZER", agudos e baixo. O modo ativo é exibido no visor (12).

O valor ajustado (para agudos e baixo) é exibido no visor (12) e pode ser alterado, rodando o botão (3).

Depois dos valores pretendidos terem sido ajustados, poderá alternar de agudos para baixo, ou sair do menu, pressionando o botão (3).

7.10 Outras possibilidades de sintonização:

Pesquisa de emissoras:

1. Pressionar várias vezes o botão "MODE" (1), para ajustar o modo pretendido (FM / DAB). O modo ajustado é exibido no visor (12).
2. Pressionar o botão "MENU" (2), ir para o subponto "AUTO SCAN", rodando o botão (3). Ao pressionar brevemente o botão (3) é iniciada a pesquisa de emissoras.

"Manual Tune" (Apenas se estiver sintonizado "DAB"):

para sintonizar uma emissora específica, para a qual conhece a frequência de transmissão. Ver capítulo 7.5.

Ajustes do visor:

Nota: algumas informações não são difundidas por determinadas emissoras e, por este motivo, não podem ser exibidas pelo rádio.

1. Pressionar várias vezes o botão "MODE" (1), para ajustar o modo pretendido (FM / DAB). O modo ajustado é exibido no visor (12).
2. Pressionar o botão "MENU" (2), ir para o subponto "DISPLAY TYPE", rodando o botão (3). Ao pressionar brevemente o botão (3) vai para o menu de seleção.

no modo FM:

PROGRAM TYPE = género de música, por exemplo, Pop Music

RADIO TEXT = informações transmitidas pela emissora

PROGRAM SERVICE = nome da emissora

no modo DAB:

PROGRAM TYPE = género de música, por exemplo, Pop Music

DYNAMIC LABEL = informações transmitidas pela emissora como texto dinâmico

FREQUENCY = frequência de transmissão

SIGNAL STRENGTH = força do sinal (WEAK = fraco, STRONG = forte)

Selecionar o ajuste pretendido, rodando o botão (3) e confirmar a seleção pressionando brevemente o botão (3).

Modo das horas (12 h / 24 h)

Pressionar o botão "MENU" (2), ir para o subponto "SET CLOCK", rodando o botão (3). Ao pressionar brevemente o botão (3) vai para o menu de seleção.

"24 H MODE" = modo de 24 horas

"12 H MODE" = modo de 12 horas (AM / PM)

Selecionar o ajuste pretendido, rodando o botão (3) e confirmar a seleção pressionando brevemente o botão (3).

Ajustar as horas (horas), rodando o botão (3) e confirmar, pressionando brevemente o botão (3). Ajustar as horas (minutos), rodando o botão (3) e confirmar, pressionando brevemente o botão (3).

Iluminação de fundo do visor:

Pressionar o botão "MENU" (2), ir para o subponto "BACK LIGHT", rodando o botão (3). Ao pressionar brevemente o botão (3) vai para o

menu de seleção.

AUTO = a iluminação desliga-se

automaticamente após 10 seg.

ON ALL TIME = iluminação sempre ligada

Selecionar o ajuste pretendido, rodando o botão (3) e confirmar a seleção pressionando brevemente o botão (3).

Iluminação das colunas:

Pressionar o botão "MENU" (2), ir para o subponto "SPEAKER LIGHT", rodando o botão (3). Ao pressionar brevemente o botão (3) vai para o menu de seleção.

AUTO = Iluminação ligada durante 10 seg.

ON = Iluminação ligada

OFF = Iluminação desligada

Selecionar o ajuste pretendido, rodando o botão (3) e confirmar a seleção pressionando brevemente o botão (3).

Repor para ajustes de fábrica

Pressionar o botão "MENU" (2), ir para o subponto "RESET ALL", rodando o botão (3). Ao pressionar brevemente o botão (3) vai para o menu de seleção.

NO = interromper processo

YES = repor para ajustes de fábrica

Selecionar o ajuste pretendido, rodando o botão (3) e confirmar a seleção pressionando brevemente o botão (3).

8. Função de carregamento

Apenas é possível carregar com o aparelho ligado ou no modo Standby.

8.1 Carregar a bateria

 80-100% O símbolo da bateria no visor (12) indica o estado de carga da bateria inserida (25).

 60%

 40%

 < 20% Se o cabo de ligação à rede estiver ligado e estiver colocada uma bateria que não esteja totalmente carregada, esta será carregada (o símbolo da bateria pisca).

8.2 Carregar o Smartphone sem fios (carregamento indutivo)

Apenas previsto para Smartphones que disponham desta tecnologia de carregamento. Pousar o Smartphone na superfície assinalada (18), este está a carregar.

8.3 Carregar aparelho USB

 Ligar apenas aparelhos USB que sejam compatíveis com o USB padrão. Ao utilizar com aparelhos incompatíveis, isto poderá provocar falhas de funcionamento, danos ou ferimentos.

Abriu a cobertura (13) e inseriu um aparelho USB com um cabo apropriado na ligação USB-C (15). O aparelho está a carregar.

9. Eliminação de avarias

A ligação Bluetooth é má ou é interrompida?

-> Diminuir a distância entre os aparelhos

Sem função de carregamento?

-> O rádio deve estar ligado ou encontrar-se no modo Standby.

-> Inserir a ficha de rede

-> Verifique se no visor (12) é exibida uma mensagem de erro. Mensagens de erro e o seu significado, ver o texto que se segue. Retirar a bateria, eliminar o erro, voltar a inserir a bateria.

"Batt Err" = temperatura da bateria demasiado elevada/baixa. Faixa de temperatura de carregamento admissível: 0 °C até 60 °C.

"Batt Err" = bateria inserida incorretamente.

"Batt Err" = bateria danificada. Retirar imediatamente a bateria do carregador.

"Critical Error" = bateria não é detetada. Marca errada?

O visor está preto?

-> As temperaturas elevadas provocadas por incidência solar podem provocar descolorações. Com uma temperatura normal, este volta a desaparecer. Respeitar a temperatura ambiente admissível.

10. Acessórios

Utilize apenas baterias e acessórios originais Metabo ou CAS (Cordless Alliance System).

Utilize apenas acessórios que cumpram os requisitos e dados característicos indicados neste manual de instruções. Utilize apenas baterias e acessórios originais da Metabo.

Poderá consultar o programa completo de acessórios em www.metabo.com ou no catálogo.

11. Reparações

 As reparações em rádios apenas devem ser efetuadas por eletricitistas!

Caso o cabo de ligação à rede deste aparelho seja danificado deverá ser substituído pelo fabricante ou pelo seu serviço de assistência técnica ou como alternativa, por uma pessoa devidamente qualificada, de forma a evitar riscos.

Caso os rádios Metabo necessitem de reparações, dirija-se ao seu representante Metabo. Consulte os endereços em www.metabo.com

Poderá descarregar as listas de peças sobressalentes em www.metabo.com

12. Proteção do ambiente

Respeite as determinações nacionais sobre a eliminação ecológica e sobre a reciclagem de máquinas usadas, embalagens e acessórios.

Os materiais da embalagem devem ser eliminados em conformidade com a sua identificação, de acordo com as diretrizes municipais. Poderá encontrar notas adicionais em www.metabo.com na área da Assistência técnica.

As baterias não podem ser eliminadas através do lixo doméstico! Devolver as baterias avariadas ou usadas ao revendedor Metabo!

Não atirar as baterias para a água.

 Apenas para países da UE: não colocar as ferramentas elétricas no lixo doméstico! De acordo com a diretiva europeia 2012/19/UE sobre equipamentos elétricos e eletrónicos usados, e na conversão ao direito nacional, as ferramentas elétricas usadas devem ser recolhidas em separado e entregues a uma reciclagem ecológica-mente correta.

Antes de eliminar a bateria, descarregue-a na ferramenta elétrica. Proteger os contactos contra curto-circuito (por exemplo, isolar com fita adesiva).

13. Dados técnicos

Explicações sobre os dados na página 3.

Reservamo-nos o direito de proceder a alterações relacionadas com o progresso tecnológico.

FM (UKW) = Área de receção UKW

U = Tensão de funcionamento

I_A = Corrente de carregamento máx. da bateria

I_{USB-C} = Corrente de carregamento máx. da ligação USB-C

I_{IL} = Corrente de carregamento máx. durante o carregamento indutivo

m = Peso (sem bateria)

IP = Tipo de proteção IP

— Corrente contínua

~ Corrente alternada

Os dados técnicos indicados são tolerantes (de acordo com os padrões individuais válidos).

Temperatura ambiente admissível durante o funcionamento:

-20 °C até 40 °C.

Temperatura ambiente recomendada ao carregar a bateria: 0 °C até 40 °C.

Bruksanvisning i original

1. Försäkran om överensstämmelse

Vi försäkrar och tar ansvar för att radioapparaterna med typ- och serienummer *1) uppfyller kraven i gällande direktiv *2) och standarder *3). Besiktningssprotokoll *4), utfärdande kontrollinstitut *5), teknisk dokumentation på *6) - se sida 3.

2. Föreskriven användning

Radioapparaten får endast drivas med ett passande ljonbatteripaket (12V, 14,4 V, 18 V) från Metabo eller CAS (Cordless Alliance System) eller med nätanslutningsledningen.

Radioapparaten lämpar sig dessutom för laddning:

Apparaten är endast avsedd för laddning av isatta originalbatteripaket från Metabo och CAS - (Cordless Alliance System). Lämpar sig för laddning av ljonbatteripaket (12 V - 18 V, 1,3 Ah - 10 Ah, 3–10 celler).

 Försök aldrig ladda batterier som inte är avsedda för uppladdning. Explosionsrisk!

Denna produkt lämpar sig för laddning/användning av elverktyg med ett USB-C-gränssnitt (som smartphones, MP3-spelare, surfplattor osv.) - inget informationsutbyte.

Produkten lämpar sig för trådlös laddning (induktiv laddning) av smartphones (som stöder denna laddteknik).

Enheten är inte avsedd för användning av personer (även barn) med begränsad fysisk, sensorisk eller mental färdighet eller som saknar erfarenhet och/eller kunskaper, dvs. någon som kräver hjälp med anvisningar för att använda enheten eller står under överinseende av någon som ansvarar för säkerheten.

Användaren ansvarar själv för skador som orsakas av felaktig användning.

Allmänna föreskrifter om olycksförebyggande samt bifogade säkerhetsanvisningar måste följas.

3. Allmänna säkerhetsanvisningar

 Följ anvisningarna i textavsnitten med den här symbolen, så förebygger du personskador och skador på maskinen!

 **WARNING** – Läs igenom bruksanvisningen för att minska risken för skador.

 **WARNING** – Läs alla säkerhetsvarningar,

instruktioner, illustrationer och specifikationer som medföljer denna produkt. Fel som uppstår till följd av att instruktionerna nedan inte följts kan orsaka elstöt, brand och/eller allvarliga personskador.

Spara säkerhetsanvisningar och anvisningar för framtida bruk.



Läs alla säkerhets- och bruksanvisningar noga innan du använder enheten. Spara medföljande dokumentation och se till att den följer med maskinen.

4. Särskilda säkerhetsanvisningar



Varning för livsfarlig elspänning!



Trasiga litiumjonbatterier kan läcka en något sur, brännbar vätska!



Om du får läckande batterivätska på huden, spola direkt med rikliga mängder vatten. Får du batterivätska i ögonen, skölj med rent vatten och sök omedelbart läkarvård!

Ladda inte fulladdade batterier! Tillåt aldrig att barn använder verktyget.

Håll barn under uppsikt, så att de inte leker med verktyget.

Håll barn borta från produkten och arbetsområdet!

Förvara laddaren oåtkomlig för barn!

Dra genast ur kontakten vid rökutveckling eller brand i produkten!

Stick aldrig in föremål i produktens öppningar - risk för stötar resp. kortslutning!

Använd aldrig trasiga batterier!



Skydda batterierna mot fukt!



Skydda batterierna mot brand!

Använd aldrig trasiga eller deformerade batterier!

Öppna aldrig batterierna!

Vidrör eller kortslut aldrig batteripolerna!

Ta ut batteripaketet om produkten är defekt.

Se till så att batteriet inte kommer i kontakt med gem, mynt, nycklar, spik, skruv och andra små metallföremål som kan kortsluta batteriet. En kortslutning av batteriets kontakter kan leda till brännskador eller brand.

Skydda batterierna mot värme, även t.ex. exponering mot direkt solljus, eld, vatten samt fukt. Explosionsrisk!

Ladda bara batterierna i laddare som tillverkaren rekommenderar. Om en laddare som är avsedd för en viss typ av batterier används för andra batterityper finns risk för brand.

Använd inte enheten i närheten av vatten.

Rengör bara med torr trasa.

Ställ inte radion i närheten av värmekällor som t.ex. värmeelement, värmare, ugnar och liknande enheter som alstrar värme. Exponera inte radion för öppen eld.

Använd bara de tillsatser/tillbehör som tillverkaren rekommenderar.

Dra ur kontakten vid åska, inställning eller reparation samt om du inte ska använda enheten på ett tag.

Det är bara behörig elektriker som får reparera enheten, använd originaldelar. Det är nödvändigt om enheten blir skadad på något sätt; det kan t.ex. vara trasig nätled, om vatten trängt in i enheten eller något föremål fallit på den, radion blivit exponerad för regn eller väta, inte fungerar som den ska eller om den fallit.

Exponera inte enheten för regn och väta, så minimerar du risken för brand eller stötar.

Använd bara batteripaket från Metabo som är avsedda för enheten. Används andra batterier finns risk för kroppsskada, brand och explosion.

Använd inte enheten i slutna hyllor eller skåp utan tillräcklig ventilation.

Optimal förvaringstemperatur ligger mellan 10°C och 40°C.

Du får inte öppna enheten eller göra ändringar på den.

Lämna inte ett tomt batteri längre än 2 veckor i urkopplad radio. Annars finns det risk att batteriet djupurladdas och att cellerna skadas. Djupurladdade batteripaket kan återuppladdas med en laddare från Metabo.

Koppla produkten från all strömförsörjning (nätanslutning, batteripaket) när den inte används eller vid lagring.

Nätkontakten används för att koppla enheten från strömförsörjningen och måste därför vara lätt åtkomlig.

Locket (13) (om det används) och skyddskåpan (20) ska alltid hållas stängda för att förhindra att smuts och fukt tränger in.

Längre tids exponering för högt buller kan leda till hörselskador, dövhet och andra problem, så som tinnitus (ringande, susande, visslande ljud i örat). Ställ in ljudstyrkan på lägsta möjliga nivå.

Transport av litiumjonbatterier:

Frakt av litiumjonbatterier regleras av bestämmelserna för farligt gods (UN 3480 och UN 3481). Fraktdokumentet för litiumjonbatterier ska uppfylla gällande föreskrifter. Kontakta eventuellt transportföretaget. Det finns certifierat förpackningsmaterial att få hos Metabo.

Skicka endast batterier om kåpan är oskadad och det inte sipprar ut någon vätska. Ta ut batteriet ur maskinen för att skicka det. Säkra kontakterna mot kortslutning (isolera t.ex. med tejp).

5. Översikt

Se sida 2.

- 1 Knapp "MODE" för växling mellan FM (ultrakortvåg/UKW), BT (Bluetooth), DAB/DAB+, AUX
- 2 Knapp "Meny" för urval av olika funktioner
- 3 Vred (vridning: ljudstyrka, för olika inställningar och för val av menypunkter. Tryckning: Till-/frånslagning/standby-läge/SELECT/ENTER)
- 4 Knapp "EQUALIZER", för ljudinställning (bas/diskant/"PRE-EQUALIZER")
- 5 „Knapp "STATION", för lagring av radiokanaler
- 6 Knapp << för sökning av radiokanaler (bakåt)
- 7 Knapp >> för sökning av radiokanaler (framåt)
- 8 Knapp för växling till Bluetooth-läge (och pause/play)
- 9 Knapp för koppling av 2 radioapparater via Bluetooth
- 10 Bärhandtag
- 11 Flasköppnare
- 12 Display
- 13 Lock för USB-C- och AUX-anslutning
- 14 AUX-uttag

- 15 USB-C-anslutning
- 16 Bottenyta för koppling med en metaBOX
- 17 Antenn
- 18 Yta för induktiv laddning av en smarttelefon
- 19 Knapp för att öppna batteripaketets skyddskåpa
- 20 Batteripaketets skyddskåpa
- 21 Nätanslutningsledning
- 22 Förvaringsutrymme för upprullad nätanslutningsledning
- 23 Batterifack för buffertbatterier (tid)
- 24 Knapp för att lossa batteriet
- 25 Batteri *

* ingår inte i leveransen

6. Driftstart

 Kontrollera först att spänningen och frekvensen på märkskylten stämmer överens med nätströmmen du ska använda.

 Förkoppla alltid en jordfelsbrytare (RCD) med en max. aktiveringsström på 30 mA.

Maskiner av den här typen som kan generera likström, kan påverka enklare jordfelsbrytare. Använd typ F eller bättre med brytström på max. 30 mA.

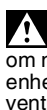
 Se till så att ventilationsöppningarna är fria innan du använder enheten. Håll ett avstånd om minst 5 cm till andra föremål. Använd inte enheten i slutna hyllor eller skåp utan tillräcklig ventilation.

 Använd ett lättåtkomligt uttag, så att du snabbt kan dra ur kontakten.

1. **Sätta in buffertbatterier** (för lagring av tid):
Tryck på knappen (19) och öppna skyddskåpan (20), ta ev. ut batteripaketet (25). Ta bort locket till batterifacket (23) på insidans botten. Sätt in två AA-batterier. Se till så att polerna hamnar rätt (+/-), beakta markeringen på insidans botten. Sätt tillbaka locket på batterifacket (23). Stäng skyddskåpan (20).
2. **Upprätta strömförsörjning:**
Tryck på knappen (19) och öppna skyddskåpan (20). Skjut på det laddade batteriet (25) helt tills det snäpper fast. Stäng batteripaketets skyddskåpa (20), och/eller anslut nätledningen (21) till elnätet.
3. **Rikta in antennen (17).**

7. Användning

7.1 Till/fråslagning

För **tillslagning** håller du knappen (3) intryckt (> 2 sekunder). Displayen tänds, enheten är tillslagen (radio och laddningsfunktion).

Om du trycker in knappen (3) stängs radion av, laddningsfunktionen förblir aktiv. Enheten arbetar i **standby-läge**. (Tryck kort på knappen (3) för att slå till radion igen).

Om du trycker in knappen (3) igen slås laddningsfunktionen från. **Enheten är helt fråslagen.**

Obs: Om radion inte används under en längre tid slås den från automatiskt.

7.2 Ställa in volymen

Ställ in volymen genom att trycka på knappen (3).

7.3 Växla mellan FM (ultrakortvåg), DAB/DAB+ och AUX (extern ljudkälla ansluten via kabel, t.ex. smarttelefon)

Tryck på knappen "MODE" (1) flera gånger för att växla mellan olika lägen.

Det inställda läget visas på displayen (12) (FM/ DAB/AUX).

7.4 Användning: FM-radiokanaler

Tryck på knappen "MODE" (1) flera gånger för att ställa in "FM".

• Kanalsökning

Tryck på knappen |<< (6) eller >>| (7) för att ändra frekvensen. Den aktuella frekvensen visas på displayen (12).

För att söka nästa radiokanal med god signalstyrka trycker du på knappen |<< (6) eller >>| (7) **och håller den kort intryckt.**

Frekvensen på de radiokanaler som hittats visas på displayen (12).

• Lagra inställda radiokanaler

Håll STATION-knappen (5) **intryckt**. Det valda numret för lagringsplatsen blinkar på displayen (12).

Obs: Radiokanalen kan lagras endast under tiden numret blinkar.

Ställ in önskat nummer på lagringsplatsen genom att vrida på knappen (3).

Tryck kort på knappen (3) för att spara radiokanalen.

• Lyssna på lagrad radiokanal

Tryck på STATION-knappen (5) **kort** oprepade gånger tills önskad radiokanal visas på displayen (12) och spelar upp.

7.5 Användning: DAB/DAB+ (Digital Audio Broadcasting) (beroende på utrustning)

Tryck på knappen "MODE" (1) för att ställa in "DAB".

• Kanalsökning - startar automatiskt vid den första driftsättningen!

(Starta manuellt vid behov:

Tryck på knappen "MENU" (2) och vrid på knappen (3) för att välja "Auto Scan". Tryck kort på knappen (3) för att bekräfta ditt val, sökningen startar.)

• Ställ in önskad kanal:

Efter den automatiska sökningen sparas alla hittade kanaler automatiskt. Med knappen |<< (6) och >>| (7) bläddrar du bland mottagna kanaler.

Obs: För att ställa in en specifik kanal där du känner till sändfrekvensen: Tryck på knappen "MENU" (2) och vrid på knappen (3) för att välja "Manual Tune". Tryck kort på knappen (3) för att bekräfta ditt val. Tryck kort på knappen (3) för att välja önskad sändfrekvens och tryck kort på knappen (3) för att bekräfta ditt val.

• Lagra inställda radiokanaler

Lågr STATION-knappen (5) **intryckt**. Det valda numret för lagringsplatsen blinkar på displayen (12).

Obs: Radiokanalen kan lagras endast under tiden numret blinkar.

Ställ in önskat nummer på lagringsplatsen genom att vrida på knappen (3).

Tryck kort på knappen (3) för att spara radiokanalen.

Obs: DAB/DAB+ sänds inte i alla länder eller regioner och kan i så fall inte tas emot.

7.6 Bluetooth (koppla radion till en smartphone)

1. Tryck på knappen "BLUETOOTH" (8). På displayen (12) visas BT.
 2. Aktivera Bluetooth på din smarttelefon (eller annan mobil enhet, som surfplatta).
 3. När din smarttelefon har hittat radioapparaten visas enhetsnamnet "RC 12-18 32W BT".
 4. Upprätta anslutning till enheten "RC 12-18 32W BT" i din smarttelefon. Anslutningen visas på displayen (12).
 5. Starta uppspelning av t.ex. en låt på din smarttelefon.
 6. Tryck på knappen (8) för att starta uppspelningen eller för att starta den igen.
- Obs: För koppling av 2 radioapparater, se kapitel 7.7.

7.7 Bluetooth (koppling av 2 radioapparater)

I läget BT (Bluetooth) kan du ansluta (koppla) ytterligare en radio i denna serie och spela upp musik från båda enheterna samtidigt.

1. Anslut för den FÖRSTA radion till din smartphone (enligt beskrivningen i kapitel 7.6).
2. Tryck sedan på knappen (9) på den FÖRSTA radion.
3. Gå nu till den ANDRA radion och aktivera Bluetooth genom att trycka på knappen "BLUETOOTH" (8) och tryck därefter på knappen (9) för att anslutna båda radioapparaterna med varandra.
4. Båda radioapparaterna ansluts till varandra automatiskt (**Vid problem med anslutningen minskar du avståndet mellan radioapparaterna**).
5. Starta uppspelning av t.ex. en låt på din smarttelefon.

7.8 AUX (anslut radio och smartphone med kabel)

1. Öppna skyddskåpan (13) och använd passande kabel för att ansluta en smartphone till AUX-uttaget (14).

2. Tryck på knappen "MODE" (1) flera gånger tills "AUX" visas på displayen (12).
3. Starta uppspelning av t.ex. en låt på din smarttelefon.

7.9 Ställa in "PRE-EQUALIZER", diskant ("TREBLE"), bas ("BASS")

"PRE-EQUALIZER" är ett fast, fördefinierat värde för diskant och bas.

Tryck på knappen "EQ" (4) flera gånger för att växla mellan "PRE-EQUALIZER", **diskant** och **bas**. Det aktiva läget visas på displayen (12).

Det inställda värdet (för diskant och bas) visas på displayen (12) och kan anpassas genom att man vridar på knappen (3).

När du har ställt in önskade värden kan du trycka kort på knappen (3) för att växla från diskant till bas eller för att lämna menyen.

7.10 Fler inställningsalternativ:

Kanalsökning:

1. Tryck på knappen "MODE" (1) flera gånger för att ställa in önskat värde (**FM/DAB**). Det inställda läget visas på displayen (12).
2. Tryck på knappen "MENU" (2), vrid på knappen (3) för att gå till underpunkten "AUTO SCAN". Tryck kort på knappen (3) för att starta kanalsökningen.

"Manual Tune" (endast när "DAB" är inställt):

För inställning av en specifik kanal där du känner till sändfrekvensen. Se kapitel 7.5.

Displayinställningar:

Obs: En del uppgifter sänds inte av vissa kanaler och kan då inte visas på radion.

1. Tryck på knappen "MODE" (1) flera gånger för att ställa in önskat värde (FM/DAB). Det inställda läget visas på displayen (12).
2. Tryck på knappen "MENU" (2), vrid på knappen (3) för att gå till underpunkten "DISPLAY TYPE". Tryck kort på knappen (3) för att gå till urvalsmenyen.
 - för FM-läget:**
PROGRAM TYPE = musikgenre, t.ex. pop
RADIO TEXT = information som sänds av kanalen
PROGRAM SERVICE = kanalens namn
 - för DAB-läget:**
PROGRAM TYPE = musikgenre, t.ex. pop
DYNAMIC LABEL = information som sänds som löpande text av kanalen
FREQUENCY = sändfrekvens
SIGNAL STRENGTH = signalstyrka (WEAK = svag, STRONG = stark)
Tryck kort på knappen (3) för att välja önskad inställning och tryck kort på knappen (3) för att bekräfta.

Tidsläge (12 h/24 h)

Tryck på knappen "MENU" (2), vrid på knappen (3) för att gå till underpunkten "SET CLOCK".

Tryck kort på knappen (3) för att gå till urvalsmenyen.

"24 H MODE" = 24-timmarsläge

"12 H MODE" = 12-timmarsläge (AM/PM)

Tryck kort på knappen (3) för att välja önskad inställning och tryck kort på knappen (3) för att bekräfta.

Tryck kort på knappen (3) för att ställa in tiden (timmar) och tryck kort på knappen (3) för att bekräfta. Tryck kort på knappen (3) för att ställa in tiden (minuter) och tryck kort på knappen (3) för att bekräfta.

Bakgrundsbelysning på displayen:

Tryck på knappen "MENU" (2), vrid på knappen (3) för att gå till underpunkten "BACK LIGHT".

Tryck kort på knappen (3) för att gå till urvalsmenyn.

AUTO = Belysningen släcks automatiskt efter 10 s

ON ALL TIME= Belysningen är alltid tänd

Tryck kort på knappen (3) för att välja önskad inställning och tryck kort på knappen (3) för att bekräfta.

Belysning på högtalare:

Tryck på knappen "MENU" (2), vrid på knappen (3) för att gå till underpunkten "SPEAKER LIGHT". Tryck kort på knappen (3) för att gå till urvalsmenyn.

AUTO = Belysningen tänds i 10 s.

ON = Belysningen tänd

OFF = Belysningen släckt

Tryck kort på knappen (3) för att välja önskad inställning och tryck kort på knappen (3) för att bekräfta.

Återställa fabriksinställningar

Tryck på knappen "MENU" (2), vrid på knappen (3) för att gå till underpunkten "RESET ALL".

Tryck kort på knappen (3) för att gå till urvalsmenyn.

NO = Avbryt

YES = Återställ fabriksinställningarna

Tryck kort på knappen (3) för att välja önskad inställning och tryck kort på knappen (3) för att bekräfta.

8. Laddningsfunktion

Laddning kan endast ske när produkten är påslagen eller befinner sig i standbyläget.

8.1 Ladda batteriet

 80-100% Med batterisymbolen på displayen (12) visas det isatta batteripaketets laddnivå (25).

 60%

 40%

 < 20% Om nätkabeln är ansluten och ett batteripaket som inte är fulladdat sätts i, kommer detta att laddas (batterisymbolen blinkar).

Ta ut batteripaketet:

Tryck på knappen för uppläsning av batteripaketet (24) och dra bort batteriet (25).

Sätta i batteripaketet:

Skjut batteripaketet så långt det går i skjutfästet (25) till det hakar fast.

8.2 Trådlös laddning (induktiv laddning) av smartphone

Endast för smartphones som har dessa laddningsteknik. Placera smartphonen på den markerade ytan (18) så börjar den laddas.

8.3 Laddning av USB-enhet

 Det är badda tillåtet att ansluta USB-enheter som är kompatibla med standard USB. Om icke kompatibla enheter används kan det leda till felfunktion hos enheten, till person- eller sakskadador. Öppna skyddskåpan (13) och anslut en USB-enhet med passande kabel till USB-C-anslutningen (15). Enheten laddas.

9. Felåtgärder

Är Bluetooth-anslutningen dålig eller avbryts?

-> minska avståndet mellan enheterna

Ingen laddningsfunktion?

-> Radion måste vara påslagen eller befinna sig i standbyläget.

-> Sätt i nätkontakten

-> Kontrollera om det finns ett felmeddelande på displayen (12). Felmeddelanden och deras innebörd beskrivs nedan. Ta ut batteripaketet, åtgärda felet, sätt i batteripaketet igen.

"Batt Err" = För hög/låg temperatur på batteripaketet. Tillåten laddningstemperatur: 0 °C till 60 °C.

"Batt Err" = Batteripaket felaktigt isatt.

"Batt Err" = Batteripaket defekt. Ta genast ut batteriet ur laddaren.

"Critical Error" = Batteripaket kan inte identifieras. Fal märke?

Är displayen svart?

-> Förhöjd temperatur på grund av solstrålning kan leda till att displayen blir svart. Vid normal temperatur återgår displayen till ursprungskick. Beakta den tillåtna omgivningstemperaturen.

10. Tillbehör

Använd endast Metabo- eller CAS-batteripaket (Cordless Alliance System) och tillbehör i original.

Använd endast tillbehör som uppfyller kraven och specifikationerna i den här bruksanvisningen. Använd endast batterier och tillbehör i original från Metabo.

Vårt kompletta tillbehörssortiment hittar du på www.metabo.com eller i katalogen.

11. Reparation

 Reparation av radioapparaten får endast utföras av behörig elektriker!

Om maskinens nätkabel skadas måste den bytas ut av tillverkaren eller kundtjänst eller av en person med liknande kvalifikationer för att undvika faror.

sv SVENSKA

Radioapparater från Metabo som behöver repareras ska skickas till din Metabo-återförsäljare. För adresser, se www.metabo.com.

Du kan hämta reservdelistor på www.metabo.com.

12. Miljöskydd

Följ nationella miljöföreskrifter för omhändertagande och återvinning av uttjänta maskiner, förpackningar och tillbehör.

Förpackningsmaterial måste bortskaffas i enlighet med kommunala riktlinjer baserat på produktmärkningen. Mer information finns på www.metabo.com under service.

Släng inte batterier i hushållssoporna! Lämna tillbaka trasiga eller uttjänta batterier till Metabo-återförsäljaren!

Släng aldrig batterier i vatten.



Gäller endast för EU-länder: Släng inte uttjänta elverktyg i hushållssoporna! Enligt Europaparlamentets och rådets direktiv 2012/19/EU om avfall som utgörs av eller innehåller elektriska eller elektroniska produkter och dess införlivande i den nationella lagstiftningen ska elektriska verktyg samlas in separat och återvinnas på ett miljövänligt sätt.

Ladda ur batteriet i elverktyget före återvinning. Säkra kontaktarna mot kortslutning (isolera t.ex. med tejp).

13. Tekniska specifikationer

Förklaringar till uppgifterna finns på sida 3.

Med reservation för tekniska ändringar.

FM (UKW) = Mottagningsområde för ultrakortvågor

U = Driftspänning

I_A = max. laddström batteripaket

I_{USB-C} = max. laddström hos USB-C-anslutning

I_{IL} = max. laddström vid induktiv laddning

m = Vikt (utan batteri)

IP = IP-skyddsklass

=== Likström

~ Växelström

I de tekniska specifikationerna ovan tas även hänsyn till toleranserna (i enlighet med gällande standarder).

Tillåten omgivningstemperatur under drift: -20 °C till 40 °C.

Rekommenderad omgivningstemperatur vid laddning av batteripaket: 0 °C till 40 °C.

Alkuperäiset ohjeet

1. Vaatimustenmukaisuusvakuutus

Vakuutamme yksinomaisella vastuullamme, että nämä radiot, merkitty tyyppitunnuksella ja sarjanumerolla *1), vastaavat direktiivien *2) ja standardien *3) kaikkia asiaankuuluvia määräyksiä. Testiraportti *4), myöntävä tarkastuslaitos *5), Tekniset asiakirjat kohdassa *6) – katso sivu 3.

2. Tarkoituksenmukainen käyttö

Radiota saa käyttää ainoastaan yhdessä soveltuvan alkuperäisen Metabo- tai CAS- (Cordless Alliance System) litiumioniakun (12 V, 14,4 V, 18 V) tai verkkoliitäntäjohdon kanssa.

Radio on lisäksi ladattavissa:

Laitte soveltuu ainoastaan paikoilleen asetettujen alkuperäisten Metabo- ja CAS- (Cordless Alliance System) akkujen lataamiseen. Soveltuu litiumioniakkujen lataamiseen (12 V - 18 V, 1,3 Ah - 10 Ah, 3 - 10 kennoa).



Älä missään tapauksessa yritä ladata sellaisia paristoja, jotka eivät ole uudelleenladattavia. Räjähdysvaara!

Laitte soveltuu sähkölaitteiden lataamiseen ja käyttöön USB-C-liitännällä (kuten älypuhelimet, MP3-soittimet, tabletit jne.) – ei tiedonsiirtoa.

Laitte soveltuu (sopivalla lataustekniikalla varustettujen) älypuhelinien lataamiseen ilman johtoa (induktiivinen lataus).

Tätä laitetta ei ole tarkoitettu sellaisten henkilöiden (mukaan luettuna lapset) käytettäväksi, joilla on fyysisiä, psyykkisiä tai aistirajoitteita tai joilla ei ole käytön vaatimaa kokemusta ja/tai tietoja, paitsi jos käyttö tapahtuu käyttäjän turvallisuudesta vastaavan henkilön valvonnassa tai jos hän on neuvonut, miten laitetta tulee käyttää.

Tarkoituksenvastaisesta käytöstä aiheutuvista vaurioista vastaa ainoastaan käyttäjä.

Yleisesti hyväksytyjä tapaturmantorjuntamääräyksiä ja oheisia turvallisuusohjeita on noudatettava.

3. Yleiset turvallisuusohjeet



Huomioi tällä symbolilla merkityt tekstikohdat itsesi ja laitteesi suojaamiseksi!



VAROITUS – Lue käyttöohjeet loukkaantumista varten vähentämiseksi.



VAROITUS – Lue kaikki turvallisuusohjeet, määräykset, kuvaukset ja tekniset tiedot, joilla tämä laite on varustettu. *Alla esitettyjen ohjeiden noudattamisen laiminlyönti voi aiheuttaa sähköiskun, tulipalon ja/tai vakavia tapaturmia.*

Säilytä kaikki turvallisuusohjeet ja muut ohjeet huolellisesti tulevaa käyttöä varten.



Lue ennen laitteen käyttöä oheiset turvallisuusohjeet ja käyttöopas huolellisesti ja kokonaisuudessaan läpi. Säilytä kaikki liitteenä olevat asiakirjat ja anna laite ainoastaan näiden asiakirjojen kanssa eteenpäin.

4. Erityiset turvallisuusohjeet



Varoitus vaarallisesta sähköjännitteestä!



Viallisesta litiumioniakusta voi valua ulos lievästi happopitoista, palavaa nestettä!



Jos akunestettä valuu ulos ja sitä joutuu iholle, huuhtelee heti runsaalla vedellä. Jos akunestettä joutuu silmiin, pese puhtaalla vedellä ja hakeudu välittömästi lääkärin hoitoon!

Älä lataa täyteenladattua akkua uudelleen!

Älä missään tapauksessa anna lasten käyttää laitetta.

Huolehdi siitä, että lapset eivät pääse leikkimään laitteella.

Pidä lapset poissa laitteen ja työskentelyalueen luota!

Säilytä latauslaitettasi siten, että lapset eivät pääse siihen käsiksi!

Irrota laite heti verkkopistokkeesta, jos savua tai liekkiä esiintyy!

Älä laita mitään esineitä laitteen aukkoihin – sähköiskun tai oikosulun vaara!

Älä käytä viallisia akkuja!



Suojaa akut kosteudelta!



Älä altista akkuja tullelle!

Älä käytä viallisia tai vääntyneitä akkuja!

Älä avaa akkuja!

Älä koske akun koskettimiin äläkä oikosulje niitä!

Poista akku viallisesta radiosta.

Pidä irrallaan oleva akku loitolla metalliesineistä, kuten paperiniittimistä, kolikoista, avaimista, nauloista, ruuveista tai muista pienistä metalliesineistä, jotka voivat oikosulkea akun koskettimet. Akkukoskettimien välinen oikosulku saattaa aiheuttaa palovammoja tai johtaa tulipaloon.

Suojaa akku ja paristot kuumuudelta, esimerkiksi pitkäaikaiselta auringonpaisteelta, tullelta, vedeltä ja kosteudelta. Muutoin aiheutuu räjähdysvaara.

Lataa akut vain valmistajan suosittelemilla latauslaitteilla. Latauslaite, joka soveltuu määrätyn tyyppiselle akulle, saattaa aiheuttaa tulipalovaaran erilaista akkua ladattaessa.

Älä käytä laitetta veden lähellä.

Käytä sen puhdistamiseen vain kuivaa liinaa.

Älä laita radiota lämpöä säteilevien lämpölähteiden lähelle, esimerkiksi lämpöpatterit, lämpöastukset, uunit tai muut vastaavat laitteet. Älä altista radiota avotullelle.

Käytä vain valmistajan ilmoittamia lisälaitteita/tarvikeosia.

Irrota laite sähköverkosta ukonilmalla sekä ennen säätö- tai korjaustöiden aloittamista tai jos laitetta ei käytetä pitempään aikaan.

Korjaustöitä saavat tehdä vain ammattiasentajat alkuperäisosa käyttäen. Korjaustyöt ovat tarpeen, jos laite on vahingoittunut jollakin tavalla; näihin vikoihin kuuluvat mm. viallinen verkkolaite, jos laitteen sisään on tunkeutunut vettä tai jos laitteen päälle on pudonnut tavaroita, radio on altistunut sateelle tai kosteudelle, ei toimi asianmukaisesti tai on pudonnut lattialle.

Älä altista tätä laitetta sateelle tai kosteudelle. Näin saat minimoitua palo- ja sähköiskuvaaran.

Käytä vain laitteelle tarkoitettuja Metabo-akkuja. Muiden akkujen käyttö voi aiheuttaa tapaturmia, tulipalon vaaran ja räjähdysksen.

Älä käytä laitetta suljetuissa hyllyköissä tai kaapeissa, joissa ei ole riittävän tehokasta tuuletusta.

Optimaalinen säilytyslämpötila on 10 ... 40 °C.

Älä avaa laitetta äläkä muuta sitä millään tavalla.

Älä jätä tyhjää akkua 2 viikkoa pitemmäksi ajaksi radioon, joka on irrotettu sähköverkosta. Muuten akkukennnot voivat syväpurkautua ja vaurioitua. Syväpurettuja akkuja voidaan ladata uudelleen Metabo-laturilla.

Kun laitetta ei käytetä tai se varastoidaan, se on erotettava kaikista virtalähteistä (verkkoliitäntä, akku).

Laite erotetaan virransyötöstä verkkopistokkeella ja sen vuoksi sen pitää aina olla helposti käytettävissä.

Suojus (13) (jos käyttämätön) ja suojakotelo (20) on aina pidettävä suljettuina liian ja kosteuden sisään tunkeutumisen estämiseksi.

Korkea melutaso voi aiheuttaa pitkään kestäessään pysyviä kuulovammoja, kuuroutumista tai muita ongelmia, esim. tinnitusta (korvien soimista, suhinaa, vihellystä tai surinaa). Äänenvoimakkuus tulee säätää mahdollisimman alhaiseksi.

Litiumioniakkujen kuljetus:

Litiumioniakkujen lähettämiseen sovelletaan vaarallisten aineiden kuljetusta koskevaa lainsäädäntöä (UN 3480 ja UN 3481). Ota selvää voimassa olevista määräyksistä, kun lähetät litiumioniakkuja. Tiedota näistä tarvittaessa käytettävää kuljetusyritystä. Sertifioidun pakkauksen voit hankkia Metabolta.

Lähetä akku vain, kun kotelo on ehjä, eikä nestettä valu ulos. Irrota akku laitteesta lähetystä varten. Varmista koskettimet oikosululta (esim. eristä teipillä).

5. Yleiskatsaus

Katso sivu 2.

- 1 "MODE"-painike, jolla voidaan valita jokin tiloista FM (ultraalhylyy aallot / ULA), BT (Bluetooth), DAB/DAB+, AUX
- 2 "MENU"-painike eri toimintojen valintaan
- 3 Käännettävä nuppi (kiertämällä äänenvoimakkuus, eri asetukset ja valikkokohtien valinta, painamalla käynnistys ja sammutus, valmiustila ja valitseminen ja syöttäminen – SELECT / ENTER).
- 4 "EQUALIZER"-painike äänen säätämiseen (matalat äänet / korkeat äänet / esitaajuuskorjain)
- 5 "STATION"-painike radioasemien tallentamiseen
- 6 << -painike radioasemien hakuun (alaspäin)
- 7 >> -painike radioasemien hakuun (ylöspäin)

- 8 Painike, jolla siirrytään Bluetooth-tilaan (ja tauko/toisto)
- 9 Painike, jolla kytketään 2 radiota yhteen Bluetoothiin avulla
- 10 Kantokahva
- 11 Pullonavaaja
- 12 Näyttö
- 13 USB-C- ja AUX-liitäntöjen suojus
- 14 AUX-liitäntä
- 15 USB-C-liitäntä
- 16 Pohjapinta, jolla liitetään metaBOXiin
- 17 Antenni
- 18 Pinta älypuhelimien induktiiviseen lataamiseen
- 19 Painike akun suojakotelon avaamiseen
- 20 Akun suojakotelo
- 21 Verkkoiliitäntäjohto
- 22 Säilytyspaikka kierretulle verkkoliitäntäjohdolle
- 23 Puskuriparistojen lokero (kellonaika)
- 24 Akun lukituksen vapautuspainike
- 25 Akku *

* ei kuulu toimituslaajuuteen

6. Käyttöönotto

 Ennen käyttöönottoa on verrattava, vastaako konekilvessä ilmoitettu verkkojännite ja verkkoataajuus paikallisen sähköverkon arvoja.

 Kytke aina ensin eteen FI-suojakytkin (RCD), jonka maksimilaukeamisvirta on 30 mA.

Tämänkaltaiset tasavirtaa muodostavat laitteet voisivat aiheuttaa häiriötä yksinkertaiselle vikavirtasuojakytkimelle. Käytä tyyppiin F tai sitä parempaa kytkintä, jonka laukaisuvirta on enintään 30 mA.

 Varmista ennen käyttöönottoa, että ilmanvaihto on riittävän tehokasta. Vähimmäisetäisyys muihin esineisiin on 5 cm. Älä käytä laitetta suljetuissa hyllyköissä tai kaapeissa, joissa ei ole riittävän tehokasta tuuletusta.

 Käytä esteettömässä paikassa olevaa pistorasiaa, josta voit irrottaa laitteen nopeasti pois sähköverkosta.

1. **Puskuriparistojen asettaminen** (kellonajan tallentamiseen):
Paina painiketta (19) ja avaa suojakotelo (20); tarvittaessa poista akku (25). Avaa sisätilan pohjasta akkulokeron kansi (23). Aseta kaksi AA-paristoa paikoilleen. Huomioi oikea napaisuus (+/-), joka on merkitty sisätilan pohjaan. Aseta akkulokeron kansi (23) takaisin paikoilleen. Sulje suojakotelo (20).
2. **Virransyötön kytkeminen**:
Paina painiketta (19) ja avaa suojakotelo (20). Työnnä ladattu akku (25) paikalleen siten, että se lukittuu. Sulje akun suojakotelo (20). ja/tai
Liitä verkkoliitäntäjohto (21) virtaverkkoon.
3. **Suuntaa antenni (17)**.

7. Käyttö

7.1 Päälle-/poiskytkentä

Kytke päälle painamalla painiketta (3) pitkään (> 2 sekuntia). Näyttö syttyy, ja laite on kytketty päälle (radio ja lataustoiminto).

Radio sammutetaan painamalla pitkään painiketta (3), jolloin lataustoiminto säilyy aktiivisena. Laite on **valmiustilassa**. (Radio voidaan kytkeä jälleen toimintaan painamalla lyhyesti painiketta [3]).

Myös lataustoiminto kytketään pois painamalla uudelleen pitkään painiketta (3). **Laite on nyt kokonaan sammutettu.**

Huomautus: Jos laitetta ei käytetä pitkään aikaan, radio sammuu automaattisesti.

7.2 Äänenvoimakkuuden säätö

Äänenvoimakkuutta säädetään kiertämällä nuppia (3).

7.3 Vaihto tilojen FM (ultralyhyet aallot), DAB/ DAB+ ja AUX (ulkoinen äänilähde johdon kautta, esim. älypuhelin)

Paina **"MODE"**-painiketta (1) useita kertoja tilan vaihtamiseksi toiseen.

Asetettu tila näkyy näytössä (12) (FM / DAB / AUX).

7.4 Käyttö: FM-radioasema

Paina **"MODE"**-painiketta (1) useita kertoja "FM"-tilan asettamiseksi.

• Radioasemien haku

Paina "**<<**"-painiketta (6) tai "**>>**"-painiketta (7) taajuuden muuttamiseksi. Ajankohtainen taajuus näytetään näytöllä (12).

Seuraavan **voimakkaan signaalivahvuuden radioaseman** hakua varten **paina ja pidä lyhyesti painettuna** painiketta "**<<**" (6) tai painiketta "**>>**" (7). Löydetyn radioaseman taajuus näytetään näytöllä (12).

• Asetetun radioaseman tallennus

Paina painiketta "STATION" (5) **pitkään**. Valittu tallennuspaikkanumero vilkkuu näytöllä (12).

Huom.: Radioasema voidaan tallentaa vain numeron vilkkuessa.

Aseta haluamasi tallennuspaikan numero kiertämällä nuppia (3).

Tallenna radioasema painamalla lyhyesti nuppia (3).

• Tallennettujen radioasemien kuuntelu

Paina painiketta "STATION" (5) **lyhyesti** niin monta kertaa, kunnes haluttu radioasema kuuluu ja näytetään näytöllä (12).

7.5 Käyttö: DAB/DAB+ (Digital Audio Broadcasting, digitaalinen äänilähetyks) (varustuksesta riippuvainen)

Paina **"MODE"**-painiketta (1) "DAB"-tilan asettamiseksi.

• Kanavahaku – käynnistyy automaattisesti ensimmäisessä käyttöönotossa!

(Käynnistä tarvittaessa manuaalisesti: Paina "MENU"-painike (2) ja valitse "Auto Scan" kiertämällä nuppia (3). Vahvista valintasi painamalla lyhyesti nuppia (3), niin kanavahaku käynnistyy.)

• Halutun kanavan asettaminen:

Automaattisen kanavahaun jälkeen kaikki löytyneet asemat tallentuvat automaattisesti; "l<<"-painikkeella (6) ja ">>"-painikkeella (7) voidaan selata vastaanotettavia asemia.

Huomautus: Jos haluat asettaa tietyn aseman, jonka lähetystaajuus on tiedossasi, paina "MENU"-painiketta (2) ja valitse se kiertämällä nuppia (3) "Manual Tune". Vahvista valintasi painamalla lyhyesti nuppia (3). Valitse haluamasi lähetystaajuus kiertämällä nuppia (3) ja vahvista valintasi painamalla lyhyesti nuppia (3).

• Asetetun radioaseman tallennus

Paina painiketta "STATION" (5) **pitkään**. Valittu tallennuspaikkanumero vilkkuu näytöllä (12). Huom.: Radioasema voidaan tallentaa vain numeron vilkkuessa.

Aseta haluamasi tallennuspaikan numero kiertämällä nuppia (3).

Tallenna radioasema painamalla lyhyesti nuppia (3).

Huomautus: DAB / DAB+ ei lähetä kaikissa maissa tai kaikilla alueilla, jonka vuoksi vastaanotto ei tällöin ole mahdollista.

7.6 Bluetooth (radion liittäminen älypuhelimeen)

1. Paina "BLUETOOTH"-painiketta (8). Näyttöön (12) ilmestyy BT.
2. Aktiivoi älypuhelimesi (tai jonkin muun mobiililaitteen, esim. tabletin) Bluetooth.
3. Kun älypuhelimesi on tunnistanut radion, sen näyttöön tulee laitteen nimi "RC 12-18 32W BT".
4. Muodosta älypuhelimellasi yhteys laitteeseen "RC 12-18 32W BT".
Kun yhteys on muodostettu onnistuneesti, siitä tulee merkintä näytölle (12).
5. Käynnistä esim. musiikkikappaleesi soitto älypuhelimellasi.
6. Voit keskeyttää ja käynnistää toiston uudelleen painamalla painiketta (8).

Huomautus: katso ohjeet 2 radion kytkemiseen kappaleesta 7.7.

7.7 Bluetooth (2 radion kytkeminen)

BT-tilassa (Bluetooth) laitteeseen voidaan liittää vielä toinen samantyyppinen radio, jotta musiikkia voidaan soittaa samanaikaisesti molemmista laitteista.

1. Liitä ENSIMMÄINEN radio älypuhelimeen (kuten on kuvattu kappaleessa 7.6).
2. Paina sitten ENSIMMÄISESTÄ radiosta painiketta (9).
3. Siirry sitten TOISEN radio luo ja aktivoi Bluetooth painamalla "BLUETOOTH"-painiketta (8). Paina sen jälkeen painiketta (9) näiden kahden radion liittämiseksi toisiinsa.

4. Radioiden välille muodostuu yhteys automaattisesti (**Yhteysongelmien ilmetessä pienennä radioiden välistä etäisyyttä**).
5. Käynnistä esim. musiikkikappaleesi soitto älypuhelimellasi.

7.8 AUX (radion ja älypuhelimien liittäminen johdolla)

1. Avaa suojuus (13) ja kytke älypuhelin sopivalla johdolla AUX-liitäntään (14).
2. Paina "MODE"-painiketta (1) useita kertoja, kunnes näyttöön (12) ilmestyy merkintä "AUX".
3. Käynnistä esim. musiikkikappaleesi soitto älypuhelimellasi.

7.9 Asetusten "PRE-EQUALIZER", "TREBLE" ja "BASS" säätäminen

"PRE-EQUALIZER" (esitaajuuskorjain) on kiinteä, ennakkoon määritetty arvo diskantille ja bassolle.

Paina "EQ"-painiketta (4) useita kertoja, jos haluat siirtää asetusten **esitaajuuskorjaimen, diskanttiäänten ja bassoäänten** välillä. Aktiivinen tila näkyy näytössä (12).

Säädetty arvo (diskantti- ja bassoäänet) näkyy näytössä (12), ja sitä voidaan muuttaa kiertämällä nuppia (3).

Kun haluttu arvo on säädetty, painamalla lyhyesti painiketta (3) voidaan siirtää diskanttiäänten asetuksesta bassoäänten asetukseen tai poistua valikosta.

7.10 Muut säätömahdollisuudet:

Asemien hakutoiminto:

1. Säädä haluamasi tila (**FM / DAB**) painamalla "MODE"-painiketta (1) useita kertoja. Asetettu tila näkyy näytössä (12).
2. Paina "MENU"-painiketta (2) ja siirry kiertämällä nuppia (3) valikkokohtaan "AUTO SCAN".
Asemahaku käynnistetään painamalla lyhyesti nuppia (3).

"**Manual Tune**" (vain kun asetettuna on "DAB"):

Voit asettaa tietyn aseman, jonka lähetystaajuus on tiedossasi. Katso kappale 7.5.

Näytön asetukset:

Huomautus: Tiedot asetukset eivät lähetä joitakin tietoja, joten radio ei voi myöskään näyttää tällaisia tietoja.

1. Säädä haluamasi tila (FM / DAB) painamalla "MODE"-painiketta (1) useita kertoja. Asetettu tila näkyy näytössä (12).
2. Paina "MENU"-painiketta (2) ja siirry kiertämällä nuppia (3) valikkokohtaan "DISPLAY TYPE".
Siirry valintaikkunaan painamalla lyhyesti nuppia (3).

FM-tilassa:

PROGRAM TYPE = musiikin laji, esim. pop-musiikki

RADIO TEXT = aseman lähettämät tiedot

PROGRAM SERVICE = aseman nimi

DAB-tilassa:

PROGRAM TYPE = musiikin laji, esim. pop-musiikki

DYNAMIC LABEL = aseman lähettämät tiedot

juoksevana tekstinä
 FREQUENCY = lähetystaajuus
 SIGNAL STRENGTH = signaalin voimakkuus
 (WEAK = heikko, STRONG = voimakas)
 Valitse mieleisesi asetus kiertämällä nuppia (3)
 ja vahvista se painamalla lyhyesti nuppia (3).

Kellonaikatile (12 h / 24 h)

Paina "MENU"-painiketta (2) ja siirry kiertämällä nuppia (3) valikkokohtaan "SET CLOCK". Siirry valintaikkunaan painamalla lyhyesti nuppia (3).
 "24 H MODE" = 24 tunnin tila
 "12 H MODE" = 12 tunnin tila (AM/ PM)
 Valitse mieleisesi asetus kiertämällä nuppia (3) ja vahvista se painamalla lyhyesti nuppia (3).
 Säädä mieleisesi asetus kiertämällä nuppia (3) ja vahvista se painamalla lyhyesti nuppia (3).
 Säädä kellonaika (minuutit) kiertämällä nuppia (3) ja vahvista se painamalla lyhyesti nuppia (3).

Näytön taustavalaistus:

Paina "MENU"-painiketta (2) ja siirry kiertämällä nuppia (3) valikkokohtaan "BACK LIGHT". Siirry valintaikkunaan painamalla lyhyesti nuppia (3).
 AUTO = valaistus sammuu automaattisesti 10 sekunnin kuluttua.
 ON ALL TIME= valaistus on aina päällä.
 Valitse mieleisesi asetus kiertämällä nuppia (3) ja vahvista se painamalla lyhyesti nuppia (3).

Kaiuttimen valaistus:

Paina "MENU"-painiketta (2) ja siirry kiertämällä nuppia (3) valikkokohtaan "SPEAKER LIGHT". Siirry valintaikkunaan painamalla lyhyesti nuppia (3).
 AUTO = valaistus on päällä 10 sekuntia.
 ON = valaistus on päällä.
 OFF = valaistus on sammutettu.
 Valitse mieleisesi asetus kiertämällä nuppia (3) ja vahvista se painamalla lyhyesti nuppia (3).





Tehdasasetusten palauttaminen

Paina "MENU"-painiketta (2) ja siirry kiertämällä nuppia (3) valikkokohtaan "RESET ALL". Siirry valintaikkunaan painamalla lyhyesti nuppia (3).
 NO = toimenpiteen keskeyttäminen
 YES = tehdasasetusten palauttaminen
 Valitse mieleisesi asetus kiertämällä nuppia (3) ja vahvista se painamalla lyhyesti nuppia (3).

8. Lataustoiminto

Lataaminen on mahdollista vain, kun laite on kytkettyä toimintaan tai valmiustilassa.

8.1 Akun lataaminen

 80-100% Pariston merkki näytöllä (12) näyttää asetettuna olevan akun (25) lataustilan.
 60%
 40%
 < 20%
 Se latautuu (pariston merkki vilkkuu), kun verkkoliitäntäjohto on liitettyä ja kun asetettuna oleva akku ei ole täyteen ladattu.

Акун poisto:

Paina akun avauspainiketta (24) ja vedä akku (25) irti.

Акун kunnostaminen:

Työnnä akku (25) kokonaan latausaukkoon siten, että se naksahdaa paikoilleen.

8.2 Älypuhelimien lataaminen ilman johtoa (induktiivinen lataus)

Toiminto on tarkoitettu ainoastaan älypuhelimille, jotka käyttävät tätä lataustekniikkaa. Aseta älypuhelin merkitylle pinnalle (18), jolloin se latautuu.

8.3 USB-laitteen lataaminen

 Liitä vain sellaisia USB-laitteita, jotka ovat USB-standardin kanssa yhteensopivia. Jos laitetta käytetään yhteensopimattomien laitteiden kanssa, se voi aiheuttaa virhetoimintoja, vaurioita ja loukkaantumisia.

Avaa suojuus (13) ja liitä USB-laite sopivalla johdolla USB-C-liitäntään (15). Laite latautuu.

9. Häiriöiden poistaminen

Onko Bluetooth-yhteys heikko ja katkeileva?

-> Pienennä laitteiden välistä etäisyyttä.

Eikö lataustoiminto toimi?

-> Radion on oltava päälle kytkettynä tai valmiustilassa.

-> Liitä verkkopistoke.

-> Tarkista, näkyykö näytössä (12) vikailmoitusta. Katso vikailmoitukset ja niiden merkitykset jäljempää. Irrota akku, poista vika ja aseta akku takaisin.

"Batt Err" = akun lämpötila on liian korkea tai liian matala. Sallittu latauslämpötila-alue: 0 °C ... 60 °C.

"Batt Err" = akkua ei ole asetettu oikein paikoilleen.

"Batt Err" = akku on viallinen. Ota akku välittömästi pois latauslaitteesta.

"Critical Error" = laite ei tunnista akkua. Onko kyseessä väärä merkki?

Onko näyttö mustana?

-> Auringonvalon aiheuttama korkea lämpötila voi saada aikaan värimuutoksen. Ongelma katoaa lämpötilan normalisoituessa. Ylläpidä sallittu ympäristön lämpötila.

10. Lisätarvikkeet

Käytä vain alkuperäisiä Metabo-akkuja tai CAS-akkuja (Cordless Alliance System) ja lisävarusteita.

Käytä vain sellaisia lisätarvikkeita, jotka täyttävät tässä käyttöoppaassa ilmoitetut vaatimukset ja ominaistiedot. Käytä vain alkuperäisiä Metabon akkuja ja Metabon lisävarusteita.

Lisätarvikkeiden täydellisen valikoiman löydät osoitteesta www.metabo.com tai luettelosta.

11. Korjaus

 Radioiden korjaustöitä saavat suorittaa ainoastaan sähköalan ammattilaiset!

Jos tämän laitteen verkkoliitäntäjohto vaurioituu, valmistajan, valmistajan huoltopalvelun tai

fi SUOMI

vastaavan valtuutetun henkilön on vaihdettava se vaaratilanteiden välttämiseksi.

Jos Metabo-radiosi tarvitsee korjausta, ota yhteyttä Metabo-edustajaan. Katso osoitteet osoitteesta www.metabo.com.

Varaosaluettelot voit ladata osoitteesta www.metabo.com.

12. Ympäristönsuojelu

Noudata käytöstä poistettujen koneiden, pakkausten ja lisätarvikkeiden ympäristöystävällistä hävittämistä ja kierrätystä koskevia kansallisia määräyksiä.

Pakkausmateriaalit on hävitettävä paikallisia määräyksiä noudattaen niiden tunnistneiden mukaisesti. Lisätietoa löytyy osoitteesta www.metabo.com kohdassa Asiakaspalvelu.

Akkuja ei saa hävittää sekajätteen mukana! Palauta vialliset tai käytöstä poistetut akut Metabo-myyjälle!

Älä heitä akkuja veteen.



Vain EU-maita koskien: Älä hävitä sähkötyökaluja sekajätteen mukana! Sähkö- ja elektroniikkalaiteromua koskevan EU-direktiivin 2012/19/EU ja sen kansallisen täytäntöönpanon mukaan käytetyt sähkötyökalut on kerättävä erikseen ja toimitettava ympäristöä säästävään kierrätykseen.

Ennen kuin viet akun kierrätyspisteeseen, tyhjennä akun varaus sähkötyökalussa. Varmista kosketimet oikosululta (esim. eristä teipillä).

13. Tekniset tiedot

Selitykset sivulla 3 annetuille tiedoille.

Pidätämme oikeuden teknisen kehityksen vaatimien muutoksien tekemiseen.

FM (UKW) = ULA-vastaanottoalue
U = käyttöjännite
I_A = maks. akun latausvirta
I_{USB-C} = maks. USB-C-liitännän latausvirta
I_{IL} = maks. induktiivisen latauksen latausvirta
m = paino (ilman akkua)
IP = IP-koteloitiluokka

== tasavirta

~ vaihtovirta

Annetut tekniset tiedot ovat toleranssien mukaisia (vastaavat asianomaisia voimassa olevia standardeja).

Sallittu ympäristön lämpötila käytettäessä:
-20 °C ... 40 °C.

Suosittelut ympäristön lämpötila akun lataamisen aikana: 0 °C ... 40 °C.

Original bruksanvisning

1. Samsvarserklæring

Vi erklærer på eget ansvar at disse radioene, identifisert med type- og serienummer *1), overholder alle relevante bestemmelser i direktivene *2) og standardene *3). Kontrollrapport *4), Kontrollorgan *5), Teknisk dokumentasjon hos *6) - se side 3.

2. Forskriftsmessig bruk

Radioen må bare driftes med et egnet originalt Metabo- eller CAS- (Cordless Alliance System) litium-ion-batteri (12 V, 14,4 V, 18 V) eller strømledningen.

Radioen er i tillegg egnet for å lade:

Enheten er kun egnet for lading av innsatte originale Metabo- og CAS (Cordless Alliance System)-batterier. Egnet for lading av litium-ion-batterier (12 V-18 V, 1,3 Ah - 10 Ah, 3-10 celler).



Forsøk aldri å lade batterier som ikke er oppladbare. Eksplosjonsfare!

Enheten er egnet til å lade/drive elektrisk utstyr med USB-C-grensesnitt (som smarttelefoner, MP3-spillere, nettbrett osv.) - ikke til dataoverføring.

Enheten er egnet til å lade en smarttelefon (som har denne ladeteknologien) trådløst (induktiv lading).

Enheten skal ikke brukes av personer (gjelder også barn) som har begrensede fysiske eller psykiske evner eller sanseevner, eller som mangler erfaring eller kunnskap, uten at de er under oppsyn av en person med ansvar for sikkerheten eller de har fått opplæring av denne i hvordan maskinen skal brukes.

Brukeren er alene ansvarlig for skader som oppstår pga. uhensiktsmessig bruk.

Generelt gjeldende arbeidsmiljøforskrifter og vedlagt sikkerhetsinformasjon må overholdes.

3. Generelle sikkerhetsanvisninger



For din egen sikkerhet og for å beskytte enheten må du ta hensyn til tekst som er merket med dette symbolet!



ADVARSEL – Les bruksanvisningen for å minimere skaderisikoen.



ADVARSEL – Les gjennom alle sikkerhetsanvisninger, instruksjoner, illustrasjoner og tekniske data som følger med dette utstyret. *Manglende*

overholdelse av anvisningene nedenfor kan medføre elektrisk støt, brann og/eller alvorlige personskader.

Oppbevar all sikkerhetsinformasjon og alle anvisninger for fremtidig bruk.



Les nøye gjennom den vedlagte sikkerhetsinformasjonen og bruksanvisningen før du tar i bruk enheten. Ta vare på alle vedlagte dokumenter og overlat alltid enheten til andre med disse.

4. Spesiell sikkerhetsinformasjon



Varsel om farlig, elektrisk spenning!



Det kan lekke en lett sur, brennbar væske fra ødelagte Li-ion batterier.



Hvis batterivæske kommer i kontakt med huden, må du straks skylle med rikelig med vann. Hvis du får batterivæske i øynene, må du vaske med rent vann og straks oppsøke lege!

Ikke lad et fulladet batteri på nytt.

La aldri barn bruke enheten.

Barn skal holdes under oppsyn for å unngå at de leker med enheten.

Hold barn unna enheten og/eller arbeidsområdet!

Oppbevar laderen utilgjengelig for barn!

Hvis det oppstår røykutvikling eller brann i enheten, må du straks trekke ut støpselet!

Ikke stikk gjenstander inn i åpningene på enheten - fare for elektrisk støt eller kortslutning.

Bruk aldri defekte batterier



Batteriene må beskyttes mot fuktighet!



Ikke utsett batteriene for åpen ild!

Ikke bruk defekte eller deformerte batterier!

Ikke åpne batteriene!

Kontaktene i batteriene må ikke berøres eller kortsluttes!

Ta batteriet ut av radioen hvis den går i stykker.

Hold batteriet som ikke er i bruk unna binders, mynter, nøkler, spikre, skruer og andre små metallgjenstander som kan skape en forbindelse mellom kontaktene. En kortslutning mellom batterikontaktene kan føre til forbrenninger eller brann.

Beskytt batterier mot varme, f.eks. direkte sollys, åpen ild, vann og fuktighet. Det er eksplosjonsfare.

Lad bare batteriet i ladere som er anbefalt av produsenten. Det oppstår brannfare hvis en lader som er egnet til en bestemt type batterier, brukes med andre batterier.

Bruk ikke enheten i nærheten av vann.

Rengjør enheten med en tørr klut.

Sett ikke radioen i nærheten av varmekilder som f.eks. radiatorer, varmeovner, stekeovner eller lignende apparater (inkl. forsterkere) som produserer varme. Utsett ikke radioen for åpen ild.

Bruk bare tilleggsutstyr/ekstradelere som er godkjente av produsenten.

Koble enheten fra strømmettet ved tordenvær, ved innstillings- eller reparasjonsarbeid eller hvis enheten ikke er i bruk over lengre tid.

Enheden skal bare repareres av fagfolk og deler erstattes med originale reservedeler. Enheden må repareres dersom det oppstår skader på det, f.eks. hvis det ikke fungerer som det skal, ved defekt adapter, hvis enheten har vært utsatt for vann, regn eller fuktighet eller har vært utsatt for fall.

Unngå at enheten kommer i kontakt med regn eller fuktighet slik at du unngår risikoen for brann eller elektroshokk.

Bruk bare det batteriet som følger med i leveransen. Andre batterier kan forårsake skade, brannfare og eksplosjon.

Bruk ikke enheten i lukkede hyller eller skap uten tilstrekkelig lufting.

Den optimale oppbevaringstemperaturen ligger mellom 10 °C og 40 °C.

Enheden må ikke åpnes eller endres på noe vis.

La ikke tomme batterier sitte i radioen hvis den er koblet fra i mer enn to uker. Det kan være fare for dyputlading og skade på battericellene. Dyputladede batterier kan lades opp igjen med en Metabo lader.

Hvis enheten ikke er i bruk eller skal lagres, skal den skilles helt fra all strømtilførsel (strømtilkobling, batteri).

Støpselet brukes når enheten skal skilles fra strømmettet og må derfor være lett tilgjengelig

Hold alltid deksel (13) (hvis det ikke brukes) og beskyttelsesdeksel (20) lukket for å forhindre at det trenger inn smuss og fuktighet.

Lengre påvirkning av høye støynivåer kan føre til permanent hørselsskade, hørselstap og andre problemer som tinnitus (øresus, susing, piping eller brumming i øret). Still inn lydstyrken så lavt som mulig.

Transport av Li-ion-batterier:

Frakt av Li-ion-batterier er underlagt bestemmelser for frakt av farlig gods (UN 3480 og UN 3481). Gjør deg kjent med gjeldende forskrifter for frakt av Li-ion-batterier. Ta eventuelt kontakt med transportforetaket du bruker. Metabo kan levere sertifisert emballasje.

Send bare med batteriet hvis maskinhuset er uskadet og det ikke lekker væske. Ta batteriet ut av maskinen når den sendes. Sikre kontaktene mot kortslutning (f.eks. med tape).

5. Oversikt

Se side 2.

- 1 «MODE»-knapp for å bytte mellom FM (ultrakortbølge/UKW), BT (Bluetooth), DAB/DAB+, AUX
- 2 «MENY»-knapp for valg av ulike funksjoner
- 3 Dreiebryter (Dreie: lydstyrke, for ulike innstillinger og for valg av meny punkter. Trykke: Slå på/av / Standby-modus / SELECT/ ENTER)
- 4 «EQUALIZER»-knapp for innstilling av klang (bass/diskant/«PRE-EQUALIZER»)
- 5 «STATION»-knapp for lagring av radiokanaler
- 6 <<-knapp for søking etter kanaler (nedover)
- 7 >>-knapp for søking etter kanaler (oppover)
- 8 -knapp for å bytte til Bluetooth-modus (og pause/play)
- 9 -knapp for å koble 2 radioer til hverandre via Bluetooth
- 10 Bærehåndtak
- 11 Flaskeåpner
- 12 Display
- 13 Deksel for USB-C- og AUX-tilkobling
- 14 AUX-port
- 15 USB-C-tilkobling
- 16 Bunnflate for kobling til en metaBOX
- 17 Antenne
- 18 Flate for induktiv lading av en smarttelefon

- 19 Knapp for å åpne batteribeskyttelsesdekslet
- 20 Batteribeskyttelsesdeksel
- 21 Strømledning
- 22 Depot for oppvikling av strømledningen
- 23 Batterihus for bufferbatterier (klokkeslett)
- 24 Knapp for å løsne batteriet
- 25 Batteri *

* ikke inkludert

6. Ta i bruk

 Før du tar produktet i bruk må du kontrollere at opplysningene på typeskiltet om spenning og nettfrekvens stemmer overens med forholdene der du er.

 Sett alltid inn en jordfeilbryter (RCD) med maks. utløserstrøm på 30 mA.

Enheter som dette, som danner likestrøm, kan påvirke enkle jordfeilbrytere. Bruk type F eller bedre, med en utløserstrøm på maks. 30 mA.

 Pass alltid på at det er tilstrekkelig utlufning. Minsteavstanden til andre gjenstander skal minst være 5 cm. Bruk ikke enheten i lukkede hyller eller skap uten tilstrekkelig lufning.

 Bruk en stikkontakt det er lett å komme til hvis det blir nødvendig å trekke støpselet raskt ut.

1. **Sette inn bufferbatterier** (for lagring av klokkeslettet):
Trykk på knappen (19) og åpne beskyttelsesdekslet (20), ta ev. ut batteriet (25). Åpne lokket til batterihuset (23) på bunnen av rommet innvendig. Sett inn to AA-batterier. Pass på riktig polaritet (+/-), følg markeringene på bunnen av rommet innvendig. Sett på lokket til batterihuset (23) igjen. Lukk beskyttelsesdekslet (20).
2. **Opprett strømforsyning:**
Trykk på knappen (19) og åpne beskyttelsesdekslet (20). Skyv det ladede batteriet (25) inn til det låses fast. Lukk batteribeskyttelsesdekslet (20), og/eller koble strømledningen (21) til strømmettet.
3. **Juster antennen (17).**

7. Bruk

7.1 Inn-/utkobling

Trykk lenge på knappen (3) (> 2 sekunder) for å **slå på**. Displayet lyser, enheten er slått på (radio og ladefunksjon).

Ved å trykke lenge på knappen (3) blir radioen slått på, ladefunksjonen forblir aktiv. Enheten er i **standby-modus**. (Ved å trykk kort på knappen (3) blir radioen slått på igjen).

Ved å trykke lenge på knappen (3) igjen blir også ladefunksjonen slått av. **Enheten er slått helt av.**

Merk: Etter lang tid uten bruk, slås radioen automatisk av.

7.2 Innstilling av volum

Still inn lydstyrken ved å dreie på bryteren (3).

7.3 Bytt mellom FM (ultrakortbølge), DAB/DAB+ og AUX (ekstern lydkilde koblet til via ledning, f.eks. smarttelefon)

Trykk på «**MODE**»-knappen (1) flere ganger for å bytte mellom modusene.

Innstilt modus vises på displayet (12) (FM / DAB / AUX).

7.4 Betjening: FM-radiokanal

Trykk flere ganger på «**MODE**»-knappen (1) for å stille inn «FM».

• Søke radiokanal

Trykk på «|<<»- (6) eller «>>|»-knappen (7) for å bytte frekvens. Aktuell frekvens vises i displayet (12).

For å finne neste **radiokanal med god signalstyrke**, trykk på «|<<»-knappen (6) eller «>>|»-knappen (7) **og hold den kort inne**. Frekvensen som ble funnet vises i displayet (12).

• Lagre en radiokanal

Hold «**STATION**»-knappen (5) trykket **lenge** inn. Nummeret på den valgte lagringsplassen blinker i displayet (12).

Merk: Radiokanalen kan bare lagres mens tallet blinker.

Still inn nummeret på ønsket lagringsplass ved å dreie på bryteren (3).

Ved å trykke raskt på knappen (3) lagres radiokanalen.

• Lytte til lagret radiokanal

Trykk **kort** på «**STATION**»-knappen (5) til ønsket kanal kommer opp i displayet (12) og spilles.

7.5 Betjening: DAB/DAB+ (Digital Audio Broadcasting) (utstyrsavhengig)

Trykk flere ganger på «**MODE**»-knappen (1) for å stille inn «DAB».

• Kanalsøk - starter automatisk ved første oppstart!

(Start manuelt ved behov:

Trykk på «**MENU**»-knappen (2) og dreie på bryteren (3) Velg «Auto Scan». Ved å trykke kort på knappen (3) bekreftes valget, søk etter kanal starter.)

• Innstilling av ønsket kanal:

Etter automatisk kanalsøk blir alle kanaler som blir funnet automatisk lagret ved hjelp av «|<<»-knappen (6) og «>>|»-knappen (7) blar du gjennom de mottatte kanalene.

Merk: For å stille inn en bestemt kanal som du kjenner kanalfrekvensen til: Trykk på «**MENU**»-knappen (2) og dreie på bryteren (3) og velg «Manual Tune». Ved å trykke kort på knappen (3) bekreftes valget. Ved å dreie på bryteren (3) kan du velge ønsket kanalfrekvens og ved å trykke på bryteren (3) bekreftes valget.

• Lagre en radiokanal

Hold «STATION»-knappen (5) trykket **lenge** inn. Nummeret på den valgte lagringsplassen blinker i displayet (12).

Merk: Radiokanalen kan bare lagres mens tallet blinker.

Still inn nummeret på ønsket lagringsplass ved å dreie på bryteren (3).

Ved å trykke raskt på knappen (3) lagres radiokanalen.

Merk: DAB / DAB+ brukes ikke i alle land/områder og vil da ikke kunne mottas.

7.6 Bluetooth (forbinde radio med smarttelefon)

1. Trykk på «BLUETOOTH»-knappen (8). BT vises på displayet (12).
2. Aktiver Bluetooth på smarttelefonen din (eller på en annen mobil enhet, f.eks. et nettbrett).
3. Når smarttelefonen din har funnet radioen, vises den som «RC 12-18 32W BT».
4. Opprett forbindelse fra smarttelefonen til enheten „RC 12-18 32W BT“.
5. Vellykket tilkobling vises på displayet (12).
5. Sett i gang f.eks. musikk på smarttelefonen din.
6. Trykk på knappen (8) for å stoppe eller starte avspillingen igjen.

Merk: Koble til 2 radioer, se kapittel 7.7.

7.7 Bluetooth (koble til 2 radioer)

I modus BT (Bluetooth) kan du koble til enda en radio i denne serien (sammenkobling) og på den måten spille av musikk via begge enhetene samtidig.

1. Koble til den FØRSTE radioen til smarttelefonen (som beskrevet i kapittel 7.6).
2. Trykk deretter på knappen (9) på den FØRSTE radioen.
3. Gå nå til den ANDRE radioen og aktiver Bluetooth ved å trykke på «BLUETOOTH»-knappen (8) og trykk deretter på knappen (9) for å koble begge radioene til hverandre.
4. Begge radioene kobles automatisk til hverandre (**Ved sammenkoblingsproblemer må avstanden mellom radioene reduseres**).
5. Sett i gang f.eks. musikk på smarttelefonen din.

7.8 AUX (koble radio og smarttelefon til hverandre via en ledning)

1. Åpne dekslet (13) og koble til en smarttelefon med en egnet ledning til AUX-utgangen (14).
2. Trykk flere ganger på «MODE»-knappen (1) til «AUX» vises på displayet (12).
3. Sett i gang f.eks. musikk på smarttelefonen din.

7.9 Stille inn «PRE-EQUALIZER», diskant («TREBLE»), bass («BASS»)

«PRE-EQUALIZER» er en fast, forhåndsdefinert verdi for diskant og bass.

Trykk flere ganger på «EQ»-knappen (4) og bytt mellom «PRE-EQUALIZER», **diskant** og **bass**. Aktiv modus vises på displayet (12).

Den innstilte verdien (for diskant og bass) vises på displayet (12) og kan forandre ved å dreie på bryteren (3).

Hvis ønsket verdi er stilt inn, kan man med kort trykk på knappen (3) bytte fra diskant til bass, ev. gå ut av menyen.

7.10 Andre innstillingsmuligheter:

Kanalsøk:

1. Trykk på «MODE»-knappen (1) flere ganger for å stille inn ønsket modus (**FM/DAB**). Innstilt modus vises på displayet (12).
2. Trykk på «MENU»-knappen (2), gå til underpunktet «AUTO SCAN» ved å dreie på bryteren (3). Ved å trykke kort på knappen (3) blir kanalsøket startet.

«Manual Tune» (Kun når «DAB» er stilt inn):

For å stille inn en bestemt kanal som du kjenner kanalfrekvensen til. Se kapittel 7.5.

Display-innstillinger:

Merk: Noen informasjon blir ikke vist av bestemte kanaler og kan da ikke vises på radioen.

1. Trykk på «MODE»-knappen (1) flere ganger for å stille inn ønsket modus (FM/DAB). Innstilt modus vises på displayet (12).
2. Trykk på «MENU»-knappen (2), gå til underpunktet «DISPLAY TYPE» ved å dreie på bryteren (3). Ved å trykke kort på knappen (3) kommer du til valgmenyen.

for modus FM:

PROGRAM TYPE = musikk sjanger, f.eks. Pop Music

RADIO TEXT = informasjon vist av kanalen

PROGRAM SERVICE = kanalnavn

for modus DAB:

PROGRAM TYPE = musikk sjanger, f.eks. Pop Music

DYNAMIC LABEL = informasjon vist av kanalen som løpetekst

FREQUENCY = kanalfrekvens

SIGNAL STRENGTH = signalstyrke (WEAK = svak, STRONG = sterk)

Ved å dreie på bryteren (3) kan du velge ønsket innstilling og ved å trykke på bryteren (3) bekreftes valget.

Klokkeslett-modus (12 h / 24 h)

Trykk på «MENU»-knappen (2), gå til underpunktet «SET CLOCK» ved å dreie på bryteren (3). Ved å trykke kort på knappen (3) kommer du til valgmenyen.

«24 H MODE» = 24-timersmodus

«12 H MODE» = 12-timersmodus (AM/PM)

Ved å dreie på bryteren (3) kan du velge ønsket innstilling og ved å trykke på bryteren (3) bekreftes valget.

Ved å dreie på bryteren (3) kan du stille inn klokkeslettet (timer) og ved å trykke på bryteren (3) bekreftes valget. Ved å dreie på bryteren (3) kan du stille inn klokkeslettet (minutter) og ved å trykke på bryteren (3) bekreftes valget.

Display-bakgrunnsbelysning:

Trykk på «MENU»-knappen (2), gå til underpunktet «BACK LIGHT» ved å dreie på bryteren (3). Ved å trykke kort på knappen (3)

kommer du til valgmenyen.

AUTO = belysningen slår seg automatisk av etter 10 s

ON ALL TIME = belysningen er alltid på
 Ved å dreie på bryteren (3) kan du velge ønsket innstilling og ved å trykke på bryteren (3) bekreftes valget.

Høytaler-belysning:

Trykk på «MENU»-knappen (2), gå til underpunktet «SPEAKER LIGHT» ved å dreie på bryteren (3). Ved å trykke kort på knappen (3) kommer du til valgmenyen.

AUTO = belysning på i 10 s

ON = belysning på

OFF = belysning av

Ved å dreie på bryteren (3) kan du velge ønsket innstilling og ved å trykke på bryteren (3) bekreftes valget.

Tilbakestilling til fabrikkinnstillinger

Trykk på «MENU»-knappen (2), gå til underpunktet «RESET ALL» ved å dreie på bryteren (3). Ved å trykke kort på knappen (3) kommer du til valgmenyen.

NO = avbryt prosessen

YES = tilbakestilling til fabrikkinnstillinger

Ved å dreie på bryteren (3) kan du velge ønsket innstilling og ved å trykke på bryteren (3) bekreftes valget.

8. Ladefunksjon

Lading er kun mulig når enheten er slått på eller i standby-modus.

8.1 Opplading av batteriet

 80-100% Batterisymbolet på displayet (12) viser ladestatusen til det innsatte batteriet (25).

 60%

 40%



< 20%

Når strømledningen er koblet til og et ikke fulladet batteri er satt inn, blir dette ladet (batterisymbolet blinker).

Ta ut batteriet:

Trykk på knappen (24) som løser ut batteriet (25) og trekk det ut.

Sett inn batteriet:

Batteriet (25) skyves helt inn til anslaget på skyvesporet.

8.2 Lade smarttelefonen trådløst (induktiv lading)

Kun ment for smarttelefoner som har denne ladeteknologien. Legg smarttelefonen på den markerte flaten (18), telefonen blir ladet.

8.3 Lade USB-enhet



Det må bare kobles til USB-enheter som er kompatible med USB-standarden. Ved bruk med inkompatible enheter kan det oppstå feilfunksjoner, skader eller personskafer.

Åpne dekkelet (13) og plugg en USB-enhet med en egnet ledning til USB-C-tilkoblingen (15). Enheten blir ladet.

9. Utbedring av feil

Er Bluetooth-forbindelsen dårlig eller blir den brutt?

-> reduser avstanden mellom enhetene

Ingen ladefunksjon?

-> Radioen må være slått på eller i standby-modus.

-> Sett inn strømstøpselet

-> Kontroller om det vises en feilmelding på displayet (12). Feilmeldinger og deres betydning, se følgende tekst. Ta ut batteriet, utbedre feilen, sett batteriet inn igjen.

«Batt Err» = temperaturen til batteriet er for høy/lav. Tillatt ladetemperaturområde: 0 °C til 60 °C.

«Batt Err» = batteriet er ikke satt riktig inn.

«Batt Err» = batteriet er defekt. Ta straks batteriet ut av laderen.

«Critical Error» = batteriet ble ikke gjenkjent. Feil merke?

Er displayet farget svart?

-> For høy temperatur på grunn av solinnstråling kan føre til en misfarging. Ved normal temperatur forsvinner dette igjen. Overhold den tillatte omgivelsestemperaturen.

10. Tilbehør

Bruk kun originale Metabo- eller CAS- (Cordless Alliance System) batterier og tilbehør.

Bruk kun tilbehør som oppfyller kravene og spesifikasjonene som angis i denne bruksanvisningen. Bruk alltid bare originale Metabo batterier / tilbehør.

Det komplette tilbehørsprogrammet finner du på www.metabo.com eller i katalogen.

11. Reparasjon



Reparasjoner på radioer skal kun utføres av elektriker!

Hvis nettleddingen til denne enheten blir skadet, må den erstattes av produsenten eller dennes kundeservice, eller av en lignende kvalifisert person, for å unngå skader.

Ved behov for reparasjon av Metabo radioer ber vi deg ta kontakt med nærmeste Metabo forhandler. Adresser finner du på www.metabo.com.

Du kan laste ned reservedelslister fra www.metabo.com.

12. Miljøvern

Følg nasjonale forskrifter for miljøvennlig deponering og resirkulering av gamle maskiner, emballasje og tilbehør.

Emballasjematerialene må kasseres i henhold til merkingen og kommunale retningslinjer. Du finner mer informasjon på www.metabo.com i området Service.

no NORSK

Batterier må ikke kastes i husholdningsavfallet! Gi defekte eller brukte batterier tilbake til Metabo-forhandleren!

Ikke kast batterier i vann.



Gjelder kun land i EU: Elektroverktøy skal ikke kastes i husholdningsavfallet! Iht. EU-direktiv 2012/19/EU om kasserte elektriske og elektroniske produkter og omsetting av direktivet til nasjonal rett, må kassert elektroverktøy samles spesielt og bringes til miljøvennlig gjenvinning. Før du kasserer batterier, må de lades ut i det elektriske verktøyet. Sikre kontaktene mot kortslutning (f.eks. med tape).

13. Tekniske data

Forklaringer til opplysningene på side 3.

Med forbehold om endringer grunnet tekniske forbedringer.

FM (UKW) = UKW-mottaksområde

U = driftsspenning

I_A = maks. ladestrøm batteri

I_{USB-C} = maks. ladestrømmen til USB-C-tilkoblingen

I_{IL} = maks. ladestrøm ved induktiv lading

m = vekt (uten batteri)

IP = kapslingsgrad IP

⎓ Likestrøm

~ Vekselstrøm

Angitte tekniske data kan variere (i henhold til de gjeldende standardene).

Tillatt omgivelsestemperatur ved bruk:

-20 °C til 40 °C.

Anbefalt omgivelsestemperatur ved lading av batteriet: 0 °C til 40 °C.

Original brugsanvisning

1. Overensstemmelseserklæring

Vi erklærer under eneansvar: Disse radioer, identificeret ved angivelse af type og serienummer *1), opfylder alle relevante bestemmelser i direktiverne *2) og standarderne *3). Kontrolrapport *4), Udførende kontrolorgan *5), Teknisk dossier ved *6) - se side 3.

2. Apparatets formål

Radioen må kun betjenes med en tilhørende, original Metabo- eller CAS- (Cordless Alliance System) Li-Ion-batteripakke (12V, 14,4 V, 18 V) eller strømkablet.

Radioen er desuden egnet til genopladning:

Apparatet er udelukkende beregnet til opladning af indsatte originale batteripakker fra Metabo og CAS (Cordless Alliance System). Egnet til opladning af Li-ion-batteripakker (12 V - 18 V, 1,3 Ah - 10 Ah, 3 - 10 celler).

 Prøv aldrig at oplade ikke-genopladelige batterier. Eksplosionsfare!

Apparatet er egnet til opladning/betjening af el-apparater med et USB-C interface (f.eks. smartphones, MP3-afspiller, tablet osv.) - ingen dataudveksling.

Apparatet er egnet til at oplade en smartphone (som besidder denne opladningsteknologi) trådløst (induktiv opladning).

Dette apparat er ikke beregnet til at blive anvendt af personer (inklusive børn) med nedsat fysisk, sensorisk eller psykisk funktionsevne eller af personer med manglende erfaring og/eller viden, medmindre disse personer er under opsyn af en person, som er ansvarlig for deres sikkerhed, eller de har fået instruktioner fra denne person om, hvordan apparatet skal anvendes.

Brugeren bærer alene ansvaret for skader på grund af anvendelse til andre formål end de tiltænkte.

Generelt anerkendte forskrifter om ulykkesforebyggelse og vedlagte sikkerhedsanvisninger skal overholdes.

3. Generelle sikkerhedsanvisninger

 Vær opmærksom på de tekstafsnit, der er markeret med dette symbol, for din egen og maskinens sikkerhed!

 **ADVARSEL** – læs brugsvejledningen for at reducere risikoen for personskader.

 **ADVARSEL** – Læs alle sikkerhedsanvisninger, anvisninger, illustrationer og tekniske data, som dette apparat er forsynet med. Hvis anvisningerne nedenfor ikke overholdes, er der risiko for elektrisk stød, brand og/eller alvorlige personskader.

Gem alle advarsler og instruktioner til senere brug.



Læs de vedlagte sikkerhedsanvisninger og brugsanvisningen godt og grundigt igennem, før du tager maskinen i brug. Gem alle medfølgende dokumenter, og videregiv kun dit apparat sammen med disse dokumenter.

4. Særlige sikkerhedsanvisninger



Advarsel mod farlig elektrisk spænding!



Der kan sive let sur, brændbar væske ud af defekte Li-ion batterier!



Skyl straks med rigelige mængder vand, hvis batterivæsken kommer i kontakt med huden. Skyl øjnene med rent vand og søg straks læge, hvis batterivæsken kommer i øjnene!

Forsøg aldrig at genoplade fuldt opladte batteripakker!

Lad aldrig børn bruge produktet.

Børn skal være under opsyn for at sikre, at de ikke leger med produktet.

Hold børn væk fra apparatet eller arbejdsområdet!

Opbevar opladeren utilgængeligt for børn!

I tilfælde af røgudvikling eller brand i apparatet skal du straks trække stikket ud af kontakten!

Stik ingen genstande ind i apparatets åbninger – Fare for elektrisk stød eller kortslutning!

Brug ingen defekte batteripakker!



Beskyt batterier mod fugt!



Udsæt ikke batterier for ild!

Brug ikke defekte eller deformerede batterier!

Åbn ikke batterier!

Berør eller kortslut ikke batteriernes kontakter!

Ved en defekt radio skal man tage batteripakken ud af radioen.

Ikke benyttede batterier må ikke komme i berøring med clips, mønter, nøgler, søm, skruer eller andre små metalgenstande, da disse kan kortslutte batterierne. En kortslutning mellem batterikontakterne øger risikoen for personskader i form af forbrændinger.

Beskyt batteripakke og batterier mod varme, f.eks. også før længere solindstråling, samt mod ild, vand og fugtighed. Der er eksplosionsfare.

Oplad kun batterierne i opladere, der er anbefalet af producenten. En oplader, der er egnet til en bestemt type batterier, må ikke benyttes med andre batterier - brandfare.

Brug ikke apparatet i nærheden af vand.

Rengør kun apparatet med en tør klud.

Stil ikke radioen i nærheden af varmekilder, f.eks. radiatorer, varmeladere, ovne eller lignende apparater, som overfører varme. Udsæt ikke radioen for åben ild.

Brug kun ekstraudstyr eller tilbehør, som er godkendt af producenten.

Træk stikket ud af stikkontakten i tordenvejr, før indstillings- og reparationsarbejde, eller hvis apparatet ikke skal bruges i længere tid.

Reparationer skal udføres af kvalificeret personale ved brug af originale reservedele. Reparation er nødvendig, hvis apparatet på en eller anden måde er blevet beskadiget, herunder hører bl.a. defekte netdele, hvis der er spildt væske eller faldet genstande ned på apparatet, hvis apparatet er blevet udsat for regn eller fugtighed, ikke fungerer normalt eller er blevet tabt.

Undgå at udsætte apparatet for regn eller fugtighed, da dette kan medføre risiko for brand eller elektrisk stød.

Brug kun den tilhørende Metabo-batteripakke i enheden. Brug af andre batterier kan medføre personskader, brandfare og eksplosion.

Apparatet må ikke anvendes i lukkede reoler eller skabe uden tilstrækkelig ventilation.

Den optimale opbevaringstemperatur ligger mellem 10° C og 40° C.

Apparatet må ikke åbnes eller ændres på nogen måde.

Et tomt batteri må ikke sidde i radioen i mere end 2 uger, når netledningen er trukket ud. Der er ellers risiko for dybdeafledning og beskadigelse af battericellerne. Der er mulighed for at oplade fuldt afledede batterier med en Metabo-oplader.

Hvis apparatet ikke bruges eller er under opbevaring, skal det frakobles fra enhver type strømforsyning (nettilslutning, batteripakke).

Netstikket bruges til at adskille enheden fra strømforsyningen og skal derfor altid være let tilgængeligt.

Hold altid dækslet (13) (såfremt apparatet ikke bruges) og beskyttelsesdækslet (20) lukket for at forhindre indtrængende snavs og fugt.

En længere påvirkning fra høje støjniveauer kan medføre permanente høreskader, tab af hørelsen og andre problemer som f.eks. tinnitus, (ringen, susen, piben eller summen i ørerne). Indstil lydstyrken så lavt som muligt.

Transport af Li-ion batterier:

Forsendelse af Li-ion batterier skal ske i henhold til reglerne om farligt gods (UN 3480 og UN 3481). Tjek de aktuelle regler ved forsendelse af Li-ion batterier. Du kan i givet fald finde information hos den transportvirksomhed, du benytter. Certificeret emballage kan rekvireres hos Metabo.

Send kun batterier, hvis kabinettet er ubeskadiget, og der ikke trænger væske ud. Tag batteriet ud af udstyret ved forsendelse. Beskyt kontakterne mod kortslutning (isoler f.eks. med tape).

5. Oversigt

Se side 2.

- 1 „MODE“-tast, til skift mellem FM (ultrakortbølge/USW), BT (Bluetooth), DAB/DAB+, AUX
- 2 „MENU“-tast, til valg af forskellige funktioner
- 3 Drejeknap (drej): Lydstyrke, til forskellige indstillinger og til valg af menupunkter.
Tryk: Tænd/Sluk/Standby-tilstand/SELECT/ENTER)
- 4 „EQUALIZER“-tast, til indstilling af klang (bas/diskant/„PRE-EQUALIZER“)
- 5 „STATION“-tast, til lagring af radiokanaler
- 6 <<-tast til radiokanalsøgning (nedad)
- 7 >>-tast til radiokanalsøgning (opad)
- 8 tast for skift til Bluetooth-tilstand (og pause/play)
- 9 tast for sammenkobling af 2 radioer via Bluetooth

- 10 Bærehåndtag
- 11 Flaskeåbner
- 12 Display
- 13 Dæksel til USB-C- og AUX-tilslutning
- 14 AUX-bøsning
- 15 USB-C-tilslutning
- 16 Bundflade til kobling med en metaBOX
- 17 Antenne
- 18 Flade til induktiv opladning af en smartphone
- 19 Tast til åbning af beskyttelsesdækslet til batteripakken
- 20 Beskyttelsesdæksel til batteripakke
- 21 Strømkabel
- 22 Depot til opvikling af strømkablet
- 23 Batterirum til bufferbatterier (klokkeslæt)
- 24 Knap til frigørelse af batteripakke
- 25 Batteripakke *

* Ikke inkluderet i leveringsomfanget

6. Idriftsættelse

 Sammenlign før idriftsættelsen, om den angivne netspænding og netfrekvens på typeskiltet stemmer overens med data for dit strømnet.

 Man skal altid forkoble en FI-afbryder (RCD) med en maks. brydestrøm på 30 mA.

Produkter som dette, der genererer jævnstrøm, kan påvirke enkle fejlstrømsafbrydere. Anvend type F eller bedre, med en udløsningsstrøm på maks. 30 mA.

 Sørg for at der er tilstrækkelig ventilation, før apparatet tages i brug. Minimumsafstand til andre genstande er min. 5 cm. Apparatet må ikke anvendes i lukkede reoler eller skabe uden tilstrækkelig ventilation.

 Brug en frit tilgængelig stikdåse, så stikket hurtigt kan trækkes ud.

1. **Indsættelse af bufferbatterier** (til lagring af klokkeslættet):
Tryk på tasten (19) og åbn beskyttelsesdækslet (20) og tag evt. batteripakken (25) ud. I bunden af det indvendige rum skal du åbne dækslet på batterirummet (23). Indsæt to AA-batterier. Vær opmærksom på den korrekte polaritet (+/-), og følg markeringen på bunden af det indvendige rum. Sæt dækslet til batterirummet (23) på igen. Luk sikkerhedsafdækningen (20).
2. **Oprettelse af strømforsyning:**
Tryk på tasten (19) og åbn beskyttelsesdækslet (20). Skub den opladede batteripakke (25) helt på, så den går i indgreb. Luk beskyttelsesdækslet til batteripakken (20), og/eller
Tilslut strømkablet (21) til strømnettet.
3. **Justering af antenne (17).**

7. Anvendelse

7.1 Tænd/sluk

For at **tænde** skal du trykke knappen (3) ned i lang tid (> 2 sekunder). Displayet lyser, og apparatet er tændt (radio og opladningsfunktion).

Ved et længere tryk på knappen (3) slukkes radioen, og opladningsfunktionen forbliver aktiv. Apparatet er i **standby-tilstand**. (Ved et kort tryk på knappen (3) tændes radioen igen).

Ved et længere tryk på knappen (3) slukkes opladningsfunktionen også. **Apparatet er helt slukket.**

Bemærk: Efter en længere periode uden brug slukker radioen automatisk.

7.2 Indstilling af lydstyrke

Ved at dreje på knappen (3) indstilles lydstyrken.

7.3 Skift mellem FM (ultrakortbølge), DAB/DAB+ og AUX (ekstern radiokilde tilsluttet via kabel, f.eks. smartphone)

Tryk på „MODE“-tasten (1) flere gange for at skifte mellem tilstandene.

Den indstillede tilstand vises på displayet (12) (FM/DAB/AUX).

7.4 Betjening: FM-radiosender

Tryk på „MODE“-tasten (1) flere gange for at indstille „FM“.

• Søgning af radiokanaler

Tryk på „<<-“-tasten (6) eller „>>“-tasten (7) for at ændre frekvens. Den aktuelle frekvens vises på displayet (12).

For at søde den næste **radiokanal med højere signalstyrke**, skal man trykke på „<<-“-tasten (6) eller „>>“-tasten (7) **og holde den kort nede**. Frekvensen for den fundne radiokanal vises på displayet (12).

• Lagring af indstillet radiokanal

Tryk på „STATION“-tasten (5) i **lang tid**. Det valgte hukommelsesnummer blinker på displayet (12).

Obs.: Radiokanalen kan kun gemmes mens nummeret blinker.

Indstil den ønskede lagringsplads ved at dreje knappen (3).

Gem radiokanalen med et kort tryk på knappen (3).

•Sådan hører du lagrede radiokanaler

Tryk på „STATION“-tasten (5) i **kort tid**, indtil den ønskede, gemte radiokanal vises på displayet (12) og afspilles.

7.5 Betjening: DAB/DAB+ (Digital Audio Broadcasting) (afhængigt af udstyr)

Tryk på „MODE“-tasten (1) for at indstille „DAB“.

- **Kanalsøgning - Starter automatisk ved den første ibrugtagning!**
(Manuel start ved behov:

da DANSK

Tryk på „MENU“-tasten (2) og vælg „Auto Scan“ ved at dreje knappen (3). Bekræft valget med et kort tryk på knappen (3), og kanalsøgningen starter.)

• Indstilling af den ønskede kanal:

Efter den automatiske kanalsøgning gemmes alle fundne kanaler automatisk, ved hjælp af „|<<“-tasten (6) og „>>|“-tasten (7) kan du bladere gennem de modtagne kanaler.

Bemærk: For at indstille en bestemt kanal, som du kender sendefrekvensen på: Tryk på „MENU“-tasten (2) og vælg „Manual Tune“ ved at dreje på knappen (3). Bekræft valget med et kort tryk på knappen (3). Vælg den ønskede sendefrekvens ved at dreje knappen (3) og bekræft valget med et kort tryk på knappen (3).

• Lagring af indstillet radiokanal

Tryk på „STATION“-tasten (5) i **lang tid**. Det valgte hukommelsesnummer blinker på displayet (12).

Obs.: Radiokanalen kan kun gemmes mens nummeret blinker.

Indstil den ønskede lagringsplads ved at dreje knappen (3).

Gem radiokanalen med et kort tryk på knappen (3).

Bemærk: DAB / DAB+ udsendes ikke i alle lande og områder og kan derfor ikke modtages.

7.6 Bluetooth (forbind radio med smartphone)

1. Tryk på „BLUETOOTH“-tasten (8). På displayet (12) vises BT.
2. Aktivér Bluetooth på din smartphone (eller på en anden mobil enhed, som f.eks. tablet).
3. Når din smartphone har genkendt radioen, vises den med enhedsnavnet „RC 12-18 32W BT“.
4. Opret forbindelse til enheden „RC 12-18 32W BT“ på din smartphone.
Den korrekte forbindelse vises på displayet (12).
5. Start afspilningen, f.eks. af et musikstykke, på din smartphone.
6. Ved et tryk på tasten (8) kan du standse eller genstarte afspilningen.

Bemærk: For tilkobling af 2 radioer, se kapitel 7.7.

7.7 Bluetooth (tilkobling af 2 radioer)

I tilstanden BT (Bluetooth) kan du forbinde (tilkoble) endnu en radio i denne serie og således afspille musik på begge apparater samtidigt.

1. Forbind den FØRSTE radio med din smartphone (som beskrevet i kapitel 7.6).
2. Tryk derefter på tasten (9) på den FØRSTE radio.
3. Gå nu til den ANDEN radio og aktivér Bluetooth med et tryk på „BLUETOOTH“-tasten (8) og tryk derefter på tasten (9) for at forbinde begge radioer.
4. Begge radioer forbindes automatisk til hinanden (**ved problemer med forbindelsen skal du reducere afstanden mellem radioerne**).
5. Start afspilningen, f.eks. af et musikstykke, på din smartphone.

7.8 AUX (forbind radio og smartphone med et kabel)

1. Åbn dækslet (13) og indsæt en smartphone med et egnet kabel i AUX-bøsningen (14).
2. Tryk på „MODE“-tasten (1) flere gange indtil „AUX“ vises på displayet (12).
3. Start afspilningen, f.eks. af et musikstykke, på din smartphone.

7.9 Indstilling af „PRE-EQUALIZER“, diskant („TREBLE“), bas („BASS“)

„PRE-EQUALIZER“ er en fast, prædefineret værdi for diskant og bas.

Tryk på „EQ“-tasten (4) flere gange for at skifte mellem „PRE-EQUALIZER“, **diskant** og **bas**. Den aktive tilstand vises på displayet (12).

Den indstillede værdi (for diskant og bas) vises på displayet (12) og kan ændres ved at dreje knappen (3).

Hvis de ønskede værdier er indstillet, kan man med et kort tryk på knappen (3) skifte fra diskant til bas eller afslutte menuen.

7.10 Øvrige indstillingsmuligheder:

Kanalsøgning:

1. Tryk på „MODE“-tasten (1) flere gange for at indstille den ønskede tilstand (**FM / DAB**). Den indstillede tilstand vises på displayet (12).
2. Tryk på „MENU“-tasten (2) og drej på knappen (3) for at gå til underpunktet „AUTO SCAN“. Med et kort tryk på knappen (3) startes kanalsøgningen.

„**Manual Tune**“ (kun hvis „DAB“ er indstillet):

For at indstille en bestemt kanal, som du kender sendefrekvensen på. Se kapitel 7.5.

Display-indstillinger:

Bemærk: Nogle informationer udsendes ikke af bestemte kanaler og kan således ikke vises af radioen.

1. Tryk på „MODE“-tasten (1) flere gange for at indstille den ønskede tilstand (FM/DAB). Den indstillede tilstand vises på displayet (12).
2. Tryk på „MENU“-tasten (2) og drej på knappen (3) for at gå til underpunktet „DISPLAY TYPE“. Ved et kort tryk på knappen (3) kommer man til valgmenuen.

ved tilstanden FM:

PROGRAM TYPE = Musikgenre, f.eks.

popmusik

RADIO TEXT = Informationer udsendt af kanalen

PROGRAM SERVICE = Navn på kanal

ved tilstanden DAB:

PROGRAM TYPE = Musikgenre, f.eks.

popmusik

DYNAMIC LABEL = Informationer udsendt af kanalen som løbende tekst

FREQUENCY = Sendefrekvens

SIGNAL STRENGTH = Signalstyrke (WEAK = svag, STRONG=stærk)

Vælg den foretrukne indstilling ved at dreje på knappen (3) og bekræft med et kort tryk på knappen (3).

Klokkeslæt-tilstand (12 t/24 t)

Tryk på "MENU"-tasten (2) og drej på knappen (3) for at gå til underpunktet „SET CLOCK“. Ved et kort tryk på knappen (3) kommer man til valgmenuen.

„24 H MODE“ = 24 timers tilstand

„12 H MODE“ = 12 timers tilstand (AM/PM)

Vælg den foretrukne indstilling ved at dreje på knappen (3) og bekræft med et kort tryk på knappen (3).

Indstil klokkelæst (Timer) ved at dreje på knappen (3) og bekræft med et kort tryk på knappen (3). Indstil klokkelæst (minutter) ved at dreje på knappen (3) og bekræft med et kort tryk på knappen (3).

Baggrundsbelysning på display:

Tryk på "MENU"-tasten (2) og drej på knappen (3) for at gå til underpunktet „BACK LIGHT“. Ved et kort tryk på knappen (3) kommer man til valgmenuen.

AUTO = Belysningen slukker automatisk efter 10 sekunder

ON ALL TIME = Belysningen er altid tændt

Vælg den foretrukne indstilling ved at dreje på knappen (3) og bekræft med et kort tryk på knappen (3).

Højtaler-belysning:

Tryk på "MENU"-tasten (2) og drej på knappen (3) for at gå til underpunktet „SPEAKER LIGHT“. Ved et kort tryk på knappen (3) kommer man til valgmenuen.

AUTO = Belysning tændt i 10 sekunder

ON = Belysning tændt

OFF = Belysning slukket

Vælg den foretrukne indstilling ved at dreje på knappen (3) og bekræft med et kort tryk på knappen (3).

Nulstilling til fabriksindstillinger

Tryk på "MENU"-tasten (2) og drej på knappen (3) for at gå til underpunktet „RESET ALL“. Ved et kort tryk på knappen (3) kommer man til valgmenuen.

NO = Afbryd processen

YES = Nulstil til fabriksindstillinger

Vælg den foretrukne indstilling ved at dreje på knappen (3) og bekræft med et kort tryk på knappen (3).

8. Opladningsfunktion

Opladning er kun mulig med tændt apparat eller i standby-tilstand.

8.1 Opladning af batteripakke



80-100% Batterisymbolet på displayet (12) viser ladetilstanden på den indsatte batteripakke (25).



60%



40%



< 20%

Hvis strømkablet er tilsluttet og der er indsat en ikke fuldt opladet batteripakke, oplades denne (batterisymbolet blinker).

Fjernelse afbatteripakke:

Tryk på batteriudløseren (24), og træk batteripakken (25) ud.

Indsættelse afbatteripakke:

Skub batteripakken (25) helt på, indtil den går i indgreb i skydefladen.

8.2 Trådløs opladning af smartphone (induktiv ladning)

Kun beregnet til smartphones, der besidder denne opladningsteknologi. Læg din smartphone på den markerede flade (18) og den oplades.

8.3 Opladning af USB-enhed

 Tilslut kun USB-apparater, der er kompatible med USB-standard. Ved brug med inkompatible apparater kan det medføre fejlfunktioner, beskadigelser eller personskader.

Åbn dækslet (13) og indsæt en USB-enhed med et egnet kabel i USB-C-tilslutningen (15). Enheden oplades.

9. Afhjælpning af fejl

Er Bluetooth-forbindelsen dårlig eller afbrydes den?

-> Reducer afstanden mellem apparaterne

Ingen opladningsfunktion?

-> Radioen skal være tændt eller i standby-tilstand.

-> Indsæt netstikket

-> Kontrollér om displayet (12) viser en fejlmelding. For fejlmeldinger og deres betydning, se den følgende tekst. Tag batteripakken ud, afhjælp fejlen, og indsæt batteripakken igen.

“Batt Err” = Temperaturen på batteripakken er for høj/for lav. Tilladt temperaturinterval ved opladning: 0 °C til 60 °C.

“Batt Err” = batteripakken er ikke indsat korrekt.

“Batt Err” = Batteripakken er defekt. Tag straks batteripakken ud af opladeren.

“Critical Error” = batteripakken genkendes ikke. Forkert mærke?

Har displayet sort farve?

-> Forøget temperatur på grund af solstråling kan medføre en misfarvning. Ved normal temperatur forsvinder denne igen. Overhold den tilladte omgivelsestemperatur.

10. Tilbehør

Anvend udelukkende originale batterier eller originalt tilbehør fra Metabo eller CAS (Cordless Alliance System).

Brug kun tilbehør, der opfylder de krav og specifikationer, som er angivet i denne brugsvejledning. Anvend kun originale batteripakker fra Metabo og Metabo-tilbehør.

Det komplette tilbehørsprogram findes på www.metabo.com eller i kataloget.

11. Reparation

 Reparationer på radioer må kun udføres af en faguddannet elinstallatør!

Hvis netledningen til produktet beskadiges, skal den udskiftes af producenten eller kundeservice eller en tilsvarende kvalificeret person for at forebygge farer.

Henvend dig til din Metabo-forhandler, hvis du har Metabo radioer, der skal repareres. Adresser findes på www.metabo.com.

Reservedelslister kan downloades på www.metabo.com.

12. Miljøbeskyttelse

Overhold de nationale forskrifter for miljøvenlig bortskaffelse og genbrug af udtjente apparater, emballage og tilbehør.

Emballagematerialer skal bortskaffes i overensstemmelse med deres mærkning iht. retningslinjerne i din kommune. Yderligere oplysninger findes på www.metabo.com i området service.

Batterier må ikke bortskaffes sammen med almindeligt husholdningsaffald! Returner defekte eller brugte batterier til Metabo-forhandleren!

Smid ikke batterier i vandet.



Kun for EF-lande: El-værktøj må ikke bortskaffes med husholdningsaffaldet! I henhold til det europæiske direktiv 2012/19/EU om gammelt elektrisk- og elektronisk udstyr og gennemførelsen i national lovgivning skal brugte elværktøjer indsamles separat og tilføres miljøvenligt genbrug.

Aflad batteriet i el-værktøjet, før det bortskaffes. Beskyt kontakterne mod kortslutning (isoler f.eks. med tape).

13. Tekniske data

Forklaringer til oplysningerne på side 3.

Med forbehold for ændringer som følge af tekniske fremskridt.

FM (UKW) = USW-dækningsområde
U = Driftsspænding
 I_A = maks. ladestrøm for batteripakke
 I_{USB-C} = maks. ladestrøm for USB-C-tilslutningen
 I_{IL} = maks. ladestrøm ved induktiv opladning
m = vægt (uden batteripakke)
IP = IP-beskyttelsesklasse
=== Jævnstrøm
~ Vekselstrøm

De angivne tekniske data er tolerancesat (svarende til de aktuelt gældende standarder).

Tilladt omgivelsestemperatur under drift:
-20 °C til 40 °C.

Anbefalet omgivelsestemperatur ved opladning af batteripakken: 0 °C til 40 °C.

Instrukcja oryginalna

1. Deklaracja zgodności

Oświadczamy z pełną odpowiedzialnością, że niniejsze radioodbiorniki, oznaczone typem i numerem seryjnym *1), spełniają wszystkie obowiązujące przepisy dyrektyw *2) i norm *3). Raport z badań *4), jednostka certyfikująca *5), dokumentacja techniczna *6) - patrz strona 3.

2. Zastosowanie zgodne z przeznaczeniem

Radio eksploatować wyłącznie z odpowiednim oryginalnym akumulatorem Li-Ion Metabo lub CAS (Cordless Alliance System) (12 V, 14,4 V, 18 V) albo przewodem zasilającym.

Radio nadaje się również do ładowania:

Urządzenie jest przeznaczone wyłącznie do ładowania stosowanych oryginalnych akumulatorów Metabo oraz CAS (Cordless Alliance System). Nadaje się do ładowania akumulatorów Li-Ion (12 V – 18 V, 1,3 Ah – 10 Ah, 3-10 ogniw).



Nigdy nie ładować baterii, które nie są przewidziane do ładowania.
Niebezpieczeństwo wybuchu!

Urządzenie nadaje się do ładowania / zasilania elektronarzędzi wyposażonych w złącze USB-C (np. smartfony, odtwarzacze MP3, tablety, itp.) – nie obsługuje funkcji transmisji danych.

Urządzenie nadaje się do bezprzewodowego ładowania smartfona (który jest wyposażony w tę technologię ładowania) (ładowanie indukcyjne).

Niniejszego urządzenia nie wolno używać osobom (również dzieciom) o ograniczonych zdolnościach fizycznych, sensorycznych lub umysłowych ani osobom nieposiadającym odpowiedniego doświadczenia i/lub wiedzy, chyba że nadzoruje je osoba odpowiedzialna za ich bezpieczeństwo lub otrzymały od takiej osoby instrukcje, w jaki sposób użytkować urządzenie.

Za szkody powstałe w wyniku użytkowania niezgodnego z przeznaczeniem odpowiedzialność ponosi wyłącznie użytkownik.

Przestrzegać ogólnie obowiązujących przepisów BHP oraz dołączonych uwag dotyczących bezpieczeństwa.

3. Ogólne uwagi dotyczące bezpieczeństwa



Dla własnego bezpieczeństwa oraz w celu ochrony użytkowanego urządzenia należy zwracać uwagę na miejsca w tekście oznaczone tym symbolem!



OSTRZEŻENIE – W celu zminimalizowania ryzyka obrażeń zapoznać się z treścią instrukcji obsługi.



OSTRZEŻENIE – Przeczytać wszystkie uwagi dotyczące bezpieczeństwa, instrukcje, materiały graficzne i dane techniczne, którymi opatrzone to urządzenie. *Nieprzestrzeganie poniższych uwag może się stać przyczyną porażenia prądem elektrycznym, pożaru i/albo poważnych obrażeń ciała.*

Starannie przechowywać wszystkie uwagi dotyczące bezpieczeństwa i zalecenia, aby móc z nich skorzystać w przyszłości.



Przed użyciem urządzenia uważnie przeczytać wszystkie dołączone uwagi dotyczące bezpieczeństwa oraz instrukcję obsługi. Zachować wszystkie dołączone dokumenty i przekazywać urządzenie innym osobom wyłącznie z kompletną dokumentacją.

4. Specjalne uwagi dotyczące bezpieczeństwa



Ostrzeżenie przed niebezpiecznym napięciem elektrycznym!



Z uszkodzonych akumulatorów Li-Ion może wyciec lekko kwasowa ciecz palna!



W razie wydostania się cieczy z akumulatora i kontaktu ze skórą bezzwłocznie spłukać to miejsce dużą ilością wody. Jeżeli ciecz z

akumulatora dostanie się do oczu, przepłukać oczy czystą wodą i bezzwłocznie udać się do lekarza!

Całkowicie naładowanego akumulatora nie wolno ponownie ładować!

Nie zezwalać dzieciom na używanie urządzenia.

Nadzorować dzieci, aby zapewnić, że nie będą się bawiły urządzeniem.

Nie pozwalać na zbliżanie się dzieci do urządzenia i obszaru roboczego!

Ładowarkę przechowywać w miejscu niedostępnym dla dzieci!

W przypadku pojawienia się dymu lub ognia w urządzeniu natychmiast wyciągnąć wtyczkę sieciową!

Nie wkładać żadnych przedmiotów do otworów urządzenia – niebezpieczeństwo porażenia prądem elektrycznym lub zwarcia!

Nie używać uszkodzonych akumulatorów!



Chronić akumulatory przed wilgocią!



Nie wkładać akumulatorów do ognia!

Nie używać uszkodzonych ani odkształconych akumulatorów!

Nie otwierać akumulatorów!

Nie dotykać i nie zwierać styków akumulatora!

W przypadku uszkodzenia radioodbiornika wyjąć z niego akumulator.

Nie używane akumulatory przechowywać z daleka od spinaczy, monet, kluczy, gwoździ, śrub i innych niewielkich metalowych przedmiotów mogących spowodować zwarcie wyprowadzeń akumulatora. Zwarcie biegunów akumulatora może skutkować oparzeniami lub pożarem.

Akumulatory i baterie chronić przed działaniem wysokiej temperatury, np. przed dłuższym nasłonecznieniem, oraz ognia, wody i wilgoci. Niebezpieczeństwo wybuchu.

Akumulatory ładować wyłącznie za pomocą ładowarek zalecanych przez producenta.

Ładowanie innego typu akumulatorów ładowarką przeznaczoną do ładowania określonego typu akumulatorów grozi pożarem.

Nie używać urządzenia w pobliżu wody.

Czyścić wyłącznie suchą ściereczką.

Radioodbiornika nie ustawiać w pobliżu źródeł ciepła, np. grzejników, kaloryferów, pieców lub podobnych urządzeń wytwarzających ciepło. Nie narażać radioodbiornika na działanie otwartego ognia.

Stosować wyłącznie urządzenia dodatkowe i elementy osprzętu zalecane przez producenta.

Podczas burzy, przed przystąpieniem do nastawiania lub naprawy lub w przypadku nieużywania przez dłuższy czas odłączyć urządzenie od sieci elektrycznej.

Naprawy powinni przeprowadzać wyłącznie specjaliści przy użyciu oryginalnych części. Naprawy są konieczne w przypadku wszelkich uszkodzeń urządzenia; np. uszkodzenie zasilacza, przedostanie się wody do wnętrza, upadek przedmiotów na urządzenie, wystawienie radioodbiornika na działanie deszczu lub wilgoci, nieprawidłowe działanie lub upuszczenie urządzenia.

Aby zminimalizować ryzyko pożaru lub porażenia prądem elektrycznym, urządzenia nie wystawiać na działanie deszczu lub wilgoci.

W urządzeniu stosować wyłącznie odpowiednie akumulatory Metabo. Stosowanie innego typu akumulatorów grozi obrażeniami, pożarem i wybuchem.

Nie używać urządzenia w zamkniętych szafkach i szafach bez dostatecznej wentylacji.

Optymalna temperatura przechowywania wynosi od 10°C do 40°C.

Nie otwierać urządzenia ani nie dokonywać w nim żadnych modyfikacji.

Rozładowanego akumulatora nie pozostawiać w niepodłączonym radioodbiorniku dłużej niż przez 2 tygodnie. W przeciwnym razie zachodzi niebezpieczeństwo głębokiego rozładowania i uszkodzenia ogniwa akumulatora. Głęboko rozładowane akumulatory można ponownie naładować za pomocą ładowarki Metabo.

Gdy urządzenie nie jest używane oraz na czas przechowywania odłączyć wszelkie źródła zasilania (przylącze sieciowe, akumulator).

Wtyczka sieciowa służy do odłączania urządzenia od zasilania, dlatego musi być zawsze łatwo dostępna.

Osłona (13) (jeśli nie jest używana) i osłona zabezpieczająca (20) muszą być zawsze zamknięte, aby zapobiec wnikaniu brudu i wilgoci.

Długotrwałe narażenie na wysoki poziom hałasu może spowodować trwałe uszkodzenie słuchu, utratę słuchu i inne problemy, takie jak szumy uszne (dzwonienie, szum, świst lub brzęczenie w uszach). Ustawiać w miarę możliwości niski poziom głośności.

Transport akumulatorów litowo-jonowych:

Warunki przesyłania akumulatorów Li-Ion regulują przepisy dotyczące towarów niebezpiecznych (UN 3480 i UN 3481). Przed wysyłką akumulatorów Li-Ion zapoznać się z aktualnie obowiązującymi przepisami. W razie potrzeby zasięgnąć informacji w firmie transportowej. Certyfikowane opakowania są dostępne w Metabo.

Akumulatory wolno wysyłać tylko w przypadku, gdy ich obudowa jest nieuszkodzona i z wnętrza nie wydostaje się płyn. Przed wysyłką wyjąć akumulator z maszyny. Zabezpieczyć styki przed zwarciami (np. zaizolować taśmą klejącą).

5. Elementy urządzenia

Patrz strona 2.

- 1 Przycisk „MODE” do przełączania pomiędzy FM (fale ultrakrótkie / UHF), BT (Bluetooth), DAB/DAB+, AUX
- 2 Przycisk „MENU” do wybierania różnych funkcji
- 3 Pokrętko (Obracanie: głośność, do różnych ustawień i wybierania pozycji menu. Naciśnięcie: włączanie / wyłączenie / tryb standby / SELECT / ENTER)
- 4 Przycisk „EQUALIZER” do regulacji barwy dźwięku (tony niskie / tony wysokie / „PRE_EQUALIZER”)
- 5 Przycisk „STATION” do zapisywania stacji radiowych
- 6 Przycisk << do wyszukiwania stacji radiowych (w dół)
- 7 Przycisk >> do wyszukiwania stacji radiowych (w górę)
- 8 Przycisk przełączania na tryb Bluetooth (oraz pauza / odtwarzanie)
- 9 Przycisk do parowania ze sobą 2 radiodiodniorników przez Bluetooth
- 10 Uchwyt do przenoszenia
- 11 Otwieracz do butelek
- 12 Wyświetlacz
- 13 Osłona złącza USB-C i AUX
- 14 Gniazdo AUX
- 15 Złącze USB-C
- 16 Miejsce na spodzie do połączenia z walizką metaBOX
- 17 Antena
- 18 Powierzchnia do indukcyjnego ładowania smartfona
- 19 Przycisk do otwierania osłony zabezpieczającej akumulator
- 20 Osłona zabezpieczająca akumulator
- 21 Przewód zasilający
- 22 Schowek z uchwytem do nawinięcia przewodu zasilającego
- 23 Komora baterii podtrzymujących (godzina)
- 24 Przycisk do odblokowywania akumulatora
- 25 Akumulator *

* brak w zakresie dostawy

6. Uruchomienie

 Przed uruchomieniem urządzenia sprawdzić, czy napięcie zasilania i częstotliwość sieci podane na tabliczce znamionowej są zgodne z parametrami sieci w miejscu pracy.

 Na zasilaniu elektrycznym zainstalować wyłącznik różnicowoprądowy (RCD) o maks. prądzie wyzwalającym 30 mA.

Urządzenia takie jak to, które wytwarzają prąd stały, mogą mieć wpływ na proste wyłączniki różnicowoprądowe. Używać typu F lub wyższego, z prądem wyzwalającym o maks. 30 mA.

 Przed uruchomieniem upewnić się, że zapewniona jest wentylacja. Minimalna odległość od innych przedmiotów wynosi 5 cm. Nie używać urządzenia w zamkniętych szafkach i szafach bez dostatecznej wentylacji.

 Korzystać z łatwo dostępnego gniazda, aby umożliwić szybkie odłączenie urządzenia od sieci.

1. **Włożyć baterie podtrzymujące** (do zapisywania godziny):
Nacisnąć na przycisk (19) i otworzyć osłonę zabezpieczającą (20), w razie potrzeby wyjąć akumulator (25). Otworzyć pokrywkę komory baterii (23) w dolnej części wnętrza. Włożyć dwie baterie AA. Dopilnować właściwego przyporządkowania biegunów (+/-); przestrzegać oznaczeń w dolnej części wnętrza. Założyć z powrotem pokrywkę komory baterii (23). Zamknąć osłonę zabezpieczającą (20).
2. **Włączyć zasilanie:**
Nacisnąć na przycisk (19) i otworzyć osłonę zabezpieczającą (20). Nasunąć naładowany akumulator (25) do zatrząsnięcia w blokadzie. Zamknąć osłonę zabezpieczającą akumulator (20),
i/lub
Podłączyć przewód zasilający (21) do sieci elektrycznej.
3. **Ustawić antenę (17).**

7. Użytkowanie

7.1 Włączanie/wyłączenie

Aby **włączyć** urządzenie, nacisnąć i przytrzymać przycisk (3) (>2 sekund). Włączy się wyświetlacz, urządzenie jest włączone (radio i funkcja ładowania).

Naciśnięcie i przytrzymanie przycisku (3) powoduje wyłączenie radia, funkcja ładowania pozostaje aktywna. Urządzenie jest w **trybie standby**. (Krótkie naciśnięcie przycisku (3) powoduje ponowne włączenie radia).

Kolejne długie naciśnięcie przycisku (3) powoduje wyłączenie również funkcji ładowania. **Urządzenie jest całkowicie wyłączone.**

Wskazówka: w przypadku dłuższego nieużywania radio wyłącza się automatycznie.

7.2 Ustawianie głośności

Głośność można regulować, obracając pokrętkę (3).

7.3 Przelącznie pomiędzy FM (fale ultrakrótkie), DAB/DAB+ i AUX (zewnętrzne źródło dźwięku podłączone za pomocą kabla, np. smartfon)

Tryby można zmieniać, naciskając kilkakrotnie na przycisk „MODE” (1).

Ustawiony tryb widnieje na wyświetlaczu (12) (FM / DAB / AUX).

7.4 Obsługa: stacje radiowe FM

Kilkukrotnie nacisnąć na przycisk „MODE” (1), aby ustawić „FM”.

• Wyszukiwanie stacji radiowych

Nacisnąć na przycisk „<<” (6) albo „>>” (7), aby zmienić częstotliwość. Aktualna częstotliwość widnieje na wyświetlaczu (12).

Aby znaleźć następną **stację o silnym sygnale**, nacisnąć i krótko przytrzymać przycisk „<<” (6) albo „>>” (7). Częstotliwość znalezionej stacji widnieje na wyświetlaczu (12).

• Zapisywanie nastawionej stacji

Przytrzymać **długo** wciśnięty przycisk „STATION” (5). Wybrany numer miejsca w pamięci miga na wyświetlaczu (12).
Uwaga: stację można zapisać tylko dopóki numer miga.

Ustawić żądany numer miejsca w pamięci, obracając pokrętkę (3).

Krótko nacisnąć pokrętkę (3), aby zapisać stację radiową.

• Słuchanie zapisanych stacji

Nacisnąć **krótko** przycisk „STATION” (5) do momentu, aż na wyświetlaczu (12) pojawi się żądana, zapisana w pamięci stacja i rozpocznie się jej odtwarzanie.

7.5 Obsługa: DAB/DAB+ (Digital Audio Broadcasting) (w zależności od wyposażenia)

Nacisnąć na przycisk „MODE” (1), aby ustawić „DAB”.

• Wyszukiwanie stacji – Przy pierwszym uruchomieniu załącza się automatycznie!

(W razie potrzeby uruchomić ręcznie:

Nacisnąć na przycisk „MENU” (2) i wybrać „Auto Scan”, obracając pokrętkę (3). Potwierdzić wybór krótkim naciśnięciem pokrętki (3). Rozpocznie się wyszukiwanie stacji.)

• Ustawianie wybranej stacji:

Po zakończeniu automatycznego przeszukiwania pasma wszystkie odnalezione stacje zostają automatycznie zapisane w pamięci. Przyciski „<<” (6) i „>>” (7) służą do przelączenia pomiędzy odbieranymi stacjami.

Wskazówka: Aby ustawić określoną stację o znanej częstotliwości nadawania: nacisnąć na przycisk „MENU” (2) i wybrać „Manual Tune”, obracając pokrętkę (3). Potwierdzić wybór

krótkim naciśnięciem pokrętki (3). Wybrać żądaną częstotliwość, obracając pokrętkę (3), i potwierdzić wybór krótkim naciśnięciem pokrętki (3).

• Zapisywanie nastawionej stacji

Przytrzymać **długo** wciśnięty przycisk „STATION” (5). Wybrany numer miejsca w pamięci miga na wyświetlaczu (12).
Uwaga: stację można zapisać tylko dopóki numer miga.

Ustawić żądany numer miejsca w pamięci, obracając pokrętkę (3).

Krótko nacisnąć pokrętkę (3), aby zapisać stację radiową.

Wskazówka: funkcja DAB / DAB+ nie jest emitowana we wszystkich krajach i na wszystkich obszarach, a jej odbiór może nie być możliwy.

7.6 Bluetooth (łączenie radia ze smartfonem)

1. Nacisnąć na przycisk „BLUETOOTH” (8). Na wyświetlaczu (12) pojawi się BT.
2. Aktywować Bluetooth na smartfonie (albo innym urządzeniu przenośnym, np. na tablecie).
3. Gdy smartfon rozpozna radiodbiornik, wyświetli się nazwa urządzenia „RC 12-18 32W BT”.
4. Nawiązać na smartfonie połączenie z urządzeniem „RC 12-18 32W BT”. Pomyślne nawiązanie połączenia sygnalizowane jest na wyświetlaczu (12).
5. Uruchomić odtwarzanie np. utworu muzycznego na smartfonie.
6. Nacisnąć na przycisk (8), aby wstrzymać lub wznowić odtwarzanie.

Wskazówka: parowanie 2 radiodbiorników patrz rozdział 7.7.

7.7 Bluetooth (parowanie 2 radiodbiorników)

W trybie BT (Bluetooth) można podłączyć (sparować) kolejne radio z tej serii i odtwarzać muzykę za pomocą obu urządzeń jednocześnie.

1. Połączyć PIERWSZE radio ze smartfonem (zgodnie z opisem w rozdziale 7.6).
2. Następnie nacisnąć przycisk (9) na PIERWSZYM radiodbiorniku.
3. Teraz przejść do DRUGIEGO radia i aktywować Bluetooth, naciskając na przycisk „BLUETOOTH” (8), a następnie nacisnąć na przycisk (9), aby połączyć oba radia.
4. Oba radiodbiorniki zostaną automatycznie połączone (**w przypadku problemów z połączeniem zmniejszyć odległość między radiodbiornikami**).
5. Uruchomić odtwarzanie np. utworu muzycznego na smartfonie.

7.8 AUX (łączenie radia i smartfona jednym kablem)

1. Otworzyć osłonę (13) i podłączyć smartfon do gniazda AUX (14) za pomocą odpowiedniego kabla.

2. Kilukrotnie naciśnięć przycisk „MODE” (1), do momentu, aż na wyświetlaczu (12) pojawi się „AUX”.
3. Uruchomić odtwarzanie np. utworu muzycznego na smartfonie.

7.9 Ustawianie „PRE-EQUALIZER”, tonów wysokich („TREBLE”) i niskich („BASS”)

„PRE-EQUALIZER” to stałe, predefiniowane ustawienie tonów wysokich i niskich.

Kilukrotnie naciśnięć na przycisk „EQ” (4), aby przełączyć między „PRE-EQUALIZER”, tonami wysokimi i niskimi. Aktywny tryb widnieje na wyświetlaczu (12).

Ustawiona wartość (dla tonów wysokich i niskich) jest pokazywana na wyświetlaczu (12) i można ją zmienić, obracając pokrętkę (3).

Po ustawieniu żądanych wartości można przełączać z tonów wysokich na niskie lub wyjść z menu, krótko naciskając pokrętkę (3).

7.10 Inne opcje ustawiania:

Automatyczne wyszukiwanie stacji:

1. Kilukrotnie naciśnięć na przycisk „MODE” (1), aby ustawić żądany tryb (FM / DAB). Ustawiony tryb widnieje na wyświetlaczu (12).
2. Naciśnięć na przycisk „MENU” (2). Obracając pokrętkę (3) przejść do podpunktu „AUTO SCAN”. Krótkie naciśnięcie na pokrętkę (3) uruchamia wyszukiwanie stacji.

„Manual Tune” (tylko przy ustawieniu „DAB”): ustawianie określonej stacji o znanej częstotliwości nadawania. Patrz rozdział 7.5.

Ustawienia wyświetlacza:

Wskazówka: Niektóre informacje nie są nadawane przez określone stacje, dlatego radio nie może ich wyświetlać.

1. Kilukrotnie naciśnięć na przycisk „MODE” (1), aby ustawić żądany tryb (FM / DAB). Ustawiony tryb widnieje na wyświetlaczu (12).
2. Naciśnięć na przycisk „MENU” (2). Obracając pokrętkę (3), przejść do podpunktu „DISPLAY TYPE”. Krótkie naciśnięcie pokrętkę (3) powoduje przejście do menu wyboru.

w trybie FM:

PROGRAM TYPE = gatunek muzyczny, np. Pop Music

RADIO TEXT = informacje nadawane przez stację

PROGRAM SERVICE = nazwa stacji

w trybie DAB:

PROGRAM TYPE = gatunek muzyczny, np. Pop Music

DYNAMIC LABEL = informacje nadawane przez stację w postaci przewijanego tekstu

FREQUENCY = częstotliwość nadawania

SIGNAL STRENGTH = siła sygnału (WEAK = słaby, STRONG = silny)

Obracając pokrętkę (3), wybrać preferowane ustawienie i potwierdzić krótkim naciśnięciem pokrętkę (3).

Tryb wyświetlania czasu (12 h / 24 h)

Naciśnięć na przycisk „MENU” (2). Obracając pokrętkę (3), przejść do podpunktu „SET CLOCK”. Krótkie naciśnięcie pokrętkę (3) powoduje przejście do menu wyboru.

„24 H MODE” = tryb 24-godzinny

„12 H MODE” = tryb 12-godzinny (AM / PM)

Obracając pokrętkę (3), wybrać preferowane ustawienie i potwierdzić krótkim naciśnięciem pokrętkę (3).

Obracając pokrętkę (3), wybrać czas (godziny) i potwierdzić krótkim naciśnięciem pokrętkę (3). Obracając pokrętkę (3), wybrać czas (minuty) i potwierdzić krótkim naciśnięciem pokrętkę (3).

Podświetlenie wyświetlacza:

Naciśnięć na przycisk „MENU” (2). Obracając pokrętkę (3), przejść do podpunktu „BACK LIGHT”. Krótkie naciśnięcie pokrętkę (3) powoduje przejście do menu wyboru.

AUTO = oświetlenie wyłącza się automatycznie po 10 sekundach

ON ALL TIME = oświetlenie zawsze włączone

Obracając pokrętkę (3), wybrać preferowane ustawienie i potwierdzić krótkim naciśnięciem pokrętkę (3).

Podświetlenie głośnika:

Naciśnięć na przycisk „MENU” (2). Obracając pokrętkę (3), przejść do podpunktu „SPEAKER LIGHT”. Krótkie naciśnięcie pokrętkę (3) powoduje przejście do menu wyboru.

AUTO = włączenie oświetlenia na 10 s

ON = oświetlenie włączone

OFF = oświetlenie wyłączone

Obracając pokrętkę (3), wybrać preferowane ustawienie i potwierdzić krótkim naciśnięciem pokrętkę (3).

Przywracanie ustawień fabrycznych

Naciśnięć na przycisk „MENU” (2). Obracając pokrętkę (3), przejść do podpunktu „RESET ALL”. Krótkie naciśnięcie pokrętkę (3) powoduje przejście do menu wyboru.

NO = anulowanie operacji

YES = przywrócenie ustawień fabrycznych

Obracając pokrętkę (3), wybrać preferowane ustawienie i potwierdzić krótkim naciśnięciem pokrętkę (3).

8. Funkcja ładowania

Ładowanie jest możliwe tylko wtedy, gdy urządzenie jest włączone lub znajduje się w trybie standby.

8.1 Ładowanie akumulatora

 80-100% Symbol baterii na wyświetlaczu (12) wskazuje poziom naładowania używanego akumulatora (25).

 60%

 40%

 < 20% Jeśli przewód zasilający jest podłączony, a włożony akumulator nie jest w pełni naładowany, zostanie on naładowany (symbol akumulatora miga).

Wymowianie akumulatora:
nacisnąć przycisk zwalniania blokady akumulatora (24) i wyjąć akumulator (25).

Wkładanie akumulatora:
Nasunąć akumulator (25) całkowicie na gniazdo wsuwane, aż do zatrzaśnięcia.

8.2 Bezprzewodowe ładowanie smartfona (ładowanie indukcyjne)

Przeznaczone wyłącznie dla smartfonów wyposażonych w tę technologię ładowania. Umieścić smartfon na oznaczonej powierzchni (18) – zostanie on naładowany.

8.3 Ładowanie urządzenia USB

 Podłączać wyłącznie urządzenia kompatybilne ze standardem USB. Korzystanie z urządzeń niekompatybilnych może prowadzić do nieprawidłowego działania, szkód oraz obrażeń.

Otworzyć osłonę (13) i podłączyć urządzenie USB do złącza USB-C (15), używając odpowiedniego kabla. Urządzenie jest ładowane.

9. Usuwanie usterek

Połączenie Bluetooth jest słabe lub przerywane?

-> Zmniejszyć odległość między urządzeniami

Brak funkcji ładowania?

-> Radio musi być włączone lub w trybie standby.

-> Podłączyć wtyczkę

-> Sprawdzić, czy na wyświetlaczu (12) widoczny jest komunikat o błędzie. Komunikaty o błędach i ich znaczenie patrz tekst poniżej. Wyjąć akumulator, usunąć błąd, włożyć akumulator z powrotem.

„Batt Err” = zbyt wysoka/zbyt niska temperatura akumulatora Dopuszczalny zakres temperatur ładowania: od 0°C do 60°C

„Batt Err” = akumulator włożony nieprawidłowo

„Batt Err” = uszkodzony akumulator Natychmiast wyjąć akumulator z ładowarki.

„Critical Error” = akumulator nie został rozpoznany Niewłaściwa marka?

Wyświetlacz jest przebarwiony na czarno?

-> Podwyższona temperatura spowodowana promieniowaniem słonecznym może skutkować przebarwieniem. Znika ono ponownie w normalnej temperaturze. Przestrzegać dopuszczalnej temperatury otoczenia.

10. Osprzęt

Stosować wyłącznie oryginalne akumulatory i osprzęt Metabo lub CAS (Cordless Alliance System).

Stosować wyłącznie osprzęt, który spełnia wymogi i parametry określone w niniejszej instrukcji obsługi. Używać wyłącznie oryginalnych akumulatorów i osprzętu Metabo.

Kompletny program osprzętu można znaleźć na stronie www.metabo.com lub w katalogu.

11. Naprawy

 Radioodbiornik wolno naprawiać wyłącznie wykwalifikowanym elektrykiem!

W celu uniknięcia zagrożeń uszkodzony przewód zasilający urządzenia musi zostać wymieniony przez producenta, jego serwis lub osobę o podobnych kwalifikacjach.

W sprawie naprawy radioodbiornika zwrócić się do lokalnego przedstawiciela Metabo. Adresy można znaleźć na stronie www.metabo.com.

Wykazy części zamiennych można pobrać pod adresem www.metabo.com.

12. Ochrona środowiska

Przestrzegać lokalnych przepisów dotyczących ekologicznej utylizacji i recyklingu zużytych maszyn, opakowań i osprzętu.

Materiały opakowaniowe utylizować zgodnie z ich oznakowaniem i wytycznymi obowiązującymi na terenie danej gminy. Więcej informacji można znaleźć w dziale Serwis na stronie www.metabo.com.

Nie wolno wyrzucać akumulatorów wraz z odpadami komunalnymi! Uszkodzone lub zużyte akumulatory zwrócić do dystrybutora produktów Metabo!

Nie wrzucać akumulatorów do wody.

 Dotyczy tylko państw UE: nie wyrzucać elektronarzędzi wraz z odpadami komunalnymi! Zgodnie z dyrektywą europejską 2012/19/UE o zużytych urządzeniach elektrycznych i elektronicznych oraz jej implementacją w prawodawstwie krajowym zużyte elektronarzędzia trzeba segregować i poddawać odzyskowi surowców wtórnych zgodnie z przepisami o ochronie środowiska. Przed utylizacją rozładować akumulator w elektronarzędziu. Zabezpieczyć styki przed zwarcie (np. zaizolować taśmą klejącą).

13. Dane techniczne

Wyjaśnienia do informacji podanych na stronie 3.

Prawo do zmian związanych z postępowaniem technicznym zastrzeżone.

FM (UKW) = zakres odbioru fal ultrakrótkich
 U = napięcie robocze
 I_A = maks. prąd ładowania akumulatora
 I_{USB-C} = maks. prąd ładowania złącza USB-C
 I_{IL} = maks. prąd ładowania przy ładowaniu indukcyjnym
 m = ciężar (bez akumulatora)
 IP = stopień ochrony IP

=== prąd stały

~ prąd przemienny

Zamieszczone dane techniczne podlegają tolerancji (odpowiednio do obowiązujących standardów).

Dozwolona temperatura otoczenia podczas pracy:
od -20°C do 40°C .

Zalecana temperatura otoczenia podczas
ładowania akumulatora: od 0°C do 40°C .

Πρωτότυπο οδηγιών χρήσης

1. Δήλωση συμμόρφωσης

Δηλώνουμε με ίδια ευθύνη: Αυτά τα ραδιόφωνα, που αναγνωρίζονται μέσω τύπου και αριθμού σειράς *1), ανταποκρίνονται σε όλες τις σχετικές διατάξεις των οδηγιών *2) και των προτύπων *3). Έκθεση ελέγχου *4), εκδίδουσα υπηρεσία ελέγχου *5), Τεχνικά έγγραφα στο *6) - βλέπε σελίδα 3.

2. Σκόπιμη χρήση

Λειτουργήστε το ραδιόφωνο αποκλειστικά σε συνδυασμό με τις επαναφορτιζόμενες μπαταρίες ιόντων λιθίου (Li-Ion) της Metabo ή CAS (Cordless Alliance System) (12 V, 14,4 V, 18 V) ή με το καλώδιο σύνδεσης με το δίκτυο ρεύματος.

Το ραδιόφωνο ενδείκνυται επίσης για φόρτιση:

Η συσκευή είναι κατάλληλη αποκλειστικά για τη φόρτιση γνήσιων επαναφορτιζόμενων μπαταριών της λειτουργιών Metabo και CAS (Cordless Alliance System). Κατάλληλη για τη φόρτιση των τοποθετημένων επαναφορτιζόμενων μπαταριών ιόντων λιθίου (Li-Ion) (12 V - 18 V, 1,3 Ah - 10 Ah, 3- 10 στοιχεία).



Μην προσπαθήσετε ποτέ να φορτίσετε μη επαναφορτιζόμενες μπαταρίες. Κίνδυνος έκρηξης!

Η συσκευή είναι κατάλληλη για τη φόρτιση / λειτουργία ηλεκτρικών συσκευών με μία διεπαφή USB-C (όπως Smartphone, MP3 Player, Tablet κ.λπ.), όχι για ανταλλαγή δεδομένων.

Η συσκευή είναι κατάλληλη για την ασύρματη φόρτιση κινητών smartphone (που διαθέτουν αυτή την τεχνολογία φόρτισης) (επαγωγική φόρτιση).

Αυτή η συσκευή δεν προορίζεται για χρήση από άτομα (συμπεριλαμβανομένων και των παιδιών) με περιορισμένες φυσικές, αισθητήριες ή πνευματικές ικανότητες ή με ανεπαρκή εμπειρία και/ή ανεπαρκείς γνώσεις, εκτός εάν επιτηρούνται από ένα υπεύθυνο για την ασφάλειά τους άτομο ή έχουν λάβει από αυτό οδηγίες, για τον τρόπο με τον οποίο πρέπει να χρησιμοποιείται η συσκευή.

Για ζημιές που ενδέχεται να προκύψουν από μη προβλεπόμενη χρήση φέρει την αποκλειστική ευθύνη ο χρήστης.

Πρέπει να τηρούνται οι γενικά αναγνωρισμένες προδιαγραφές περί πρόληψης ατυχημάτων και οι παραδιδόμενες υποδείξεις ασφαλείας.

3. Γενικές επισημάνσεις ασφαλείας



Για την προστασία σας καθώς και για την προστασία της συσκευής σας λαμβάνετε υπόψη σας τα

σημεία του κειμένου που επισημαίνονται με αυτό το σύμβολο!



ΠΡΟΕΙΔΟΠΟΙΗΣΗ - Για τη μείωση του κινδύνου τραυματισμού διαβάστε τις οδηγίες λειτουργίας.



ΠΡΟΕΙΔΟΠΟΙΗΣΗ – Διαβάστε όλες τις υποδείξεις ασφαλείας, οδηγίες, εικονογραφήσεις και τα τεχνικά στοιχεία που συνοδεύουν την παρούσα συσκευή. Αμέλειες κατά την τήρηση των ακόλουθων υποδείξεων μπορεί να προκαλέσουν ηλεκτροπληξία, πυρκαγιά και/ή σοβαρούς τραυματισμούς.

Φυλάξτε όλες τις υποδείξεις ασφαλείας και τις οδηγίες για το μέλλον.



Πριν τη χρήση της συσκευής διαβάστε με προσοχή όλες τις συνημμένες υποδείξεις ασφαλείας και τις οδηγίες χρήσης. Φυλάξτε όλα τα συνημμένα έγγραφα και παραχωρήστε σε άλλους τη συσκευή σας μόνο μαζί με αυτά τα έγγραφα.

4. Ειδικές υποδείξεις ασφαλείας



Προειδοποίηση από επικίνδυνη ηλεκτρική τάση.



Από τις ελαττωματικές επαναφορτιζόμενες μπαταρίες ιόντων λιθίου (Li-Ion) μπορεί να εξέλθει εύφλεκτο υγρό!



Σε περίπτωση που χυθεί το υγρό της μπαταρίας και έρθει σε επαφή με το δέρμα σας, ξεπλύνετε το αμέσως με πολύ νερό. Σε περίπτωση που πέσει υγρό της μπαταρίας στα μάτια σας, πλύνετε τα μάτια σας με καθαρό νερό και πηγαίνετε χωρίς καθυστέρηση στον γιατρό! Μην φορτίζετε εκ νέου μια εντελώς φορτισμένη μπαταρία!

Μην επιτρέψετε ποτέ τη χρήση της συσκευής σε παιδιά.

Τα παιδιά πρέπει να επιβλέπονται, για να εξασφαλίζεται, ότι δεν παίζουν με τη συσκευή.

Κρατάτε τα παιδιά μακριά από τη συσκευή και από την περιοχή εργασίας!

Φυλάγετε το φορτιστή σας έτσι, ώστε να είναι απρόσιτος για τα παιδιά!

Σε περίπτωση εμφάνισης καπνού ή φωτιάς στη συσκευή τραβήξτε αμέσως το φως από την πρίζα!

Μην τοποθετείτε αντικείμενα στις οπές της συσκευής – Κίνδυνος ηλεκτροπληξίας ή βραχυκυκλώματος!

Μην χρησιμοποιείτε ελαττωματικές μπαταρίες!



Προστατέψτε τις μπαταρίες από την υγρασία!



Μην εκθέτετε τις επαναφορτιζόμενες μπαταρίες στη φωτιά!

Μην χρησιμοποιείτε ελαττωματικές ή παραμορφωμένες επαναφορτιζόμενες μπαταρίες!

Μην ανοίγετε τις επαναφορτιζόμενες μπαταρίες! Μην ακουμπάτε ή βραχυκυκλώνετε τις επαφές των επαναφορτιζόμενων μπαταριών!

Εάν το ραδιόφωνο χαλάσει, αφαιρέστε την επαναφορτιζόμενη μπαταρία από αυτό.

Φυλάγετε τις μπαταρίες που δε χρησιμοποιούνται μακριά από μεταλλικά αντικείμενα, π.χ. από συνδετήρες χαρτιών, νομίσματα, κλειδιά, καρφιά,

βίδες κι άλλα παρόμοια μικροαντικείμενα, τα οποία θα μπορούσαν να γεφυρώσουν τις επαφές. Ένα βραχυκύκλωμα ανάμεσα στις επαφές της μπαταρίας μπορεί να προκαλέσει εγκαυματα ή πυρκαγιά.

Προστατεύετε τους συσσωρευτές και τις μπαταρίες από τη ζέση, π.χ. από ηλιακή ακτινοβολία μεγάλης διάρκειας, από φωτιά, νερό και υγρασία. Υπάρχει κίνδυνος έκρηξης.

Φορτίζετε τις μπαταρίες μόνο με φορτιστές που συνιστά ο κατασκευαστής. Υπάρχει κίνδυνος πυρκαγιάς, όταν ένας φορτιστής φορτίζει επαναφορτιζόμενες μπαταρίες που δεν αντιστοιχούν σε αυτές που μπορεί να φορτίσει.

Μην χρησιμοποιείτε τη συσκευή κοντά σε νερό.

Καθαρίζετε τη συσκευή μόνο με ένα στεγνό πανί.

Μην τοποθετείτε το ραδιόφωνο κοντά σε πηγές θερμότητας, όπως π.χ. θερμαντικά σώματα, θερμοσυσσωρευτές, σόμπες ή παρόμοιες συσκευές, που δημιουργούν θερμότητα. Μην εκθέτετε το ραδιόφωνο σε ανοιχτή φωτιά.

Χρησιμοποιείτε μόνο πρόσθετες συσκευές/εξαρτήματα που καθορίζονται από τον κατασκευαστή.

Σε περίπτωση καταιγίδας και πριν από τις εργασίες ρύθμισης ή επισκευής ή σε περίπτωση μεγάλης χρονικής διάρκειας δίχως χρήση αποσυνδέετε τη συσκευή από το δίκτυο του ρεύματος.

Οι επισκευές πρέπει να πραγματοποιούνται μόνο από ειδικευμένο προσωπικό με γνήσια εξαρτήματα. Οι επισκευές είναι απαραίτητες, όταν μια συσκευή έχει υποστεί οποιαδήποτε ζημιά. Εδώ ανήκουν εκτός των άλλων ένα ελαττωματικό τροφοδοτικό, όταν έχει εισχωρήσει νερό ή έχουν πέσει αντικείμενα πάνω στη συσκευή, όταν το ραδιόφωνο είχε εκτεθεί στη βροχή ή στην υγρασία, όταν δε λειτουργεί κανονικά ή έπεσε κάτω.

Μην εκθέσετε αυτή τη συσκευή στη βροχή ή στην υγρασία, για να ελαχιστοποιήσετε τον κίνδυνο μιας πυρκαγιάς ή μιας ηλεκτροπληξίας.

Χρησιμοποιείτε τη συσκευή μόνο τις προβλεπόμενες γι' αυτήν επαναφορτιζόμενες μπαταρίες της Metabo. Η χρήση διαφορετικών επαναφορτιζόμενων μπαταριών μπορεί να οδηγήσει σε τραυματισμούς, πυρκαγιά ή και έκρηξη.

Μην λειτουργείτε τη συσκευή σε κλειστά ράφια ή ντουλάπια χωρίς επαρκή αερισμό.

Η ιδανική θερμοκρασία φύλαξης βρίσκεται μεταξύ 10°C και 40°C.

Μην ανοίξετε ή μη μετατρέψετε τη συσκευή κατά οποιονδήποτε τρόπο.

Μην αφήσετε την άδεια μπαταρία πάνω από 2 εβδομάδες στο αποσυνδεδεμένο ραδιόφωνο. Διαφορετικά υπάρχει η πιθανότητα της πλήρους αποφόρτισης και της ζημιάς των στοιχείων της μπαταρίας. Υπάρχει η δυνατότητα επαναφόρτισης πλήρως αποφορτισμένων μπαταριών με έναν φορτιστή της Metabo.

Όταν η συσκευή δεν χρησιμοποιείται ή είναι αποθηκευμένη, πρέπει να διακόπτεται η τροφοδοσία ρεύματος (σύνδεση στο δίκτυο, επαναφορτιζόμενη μπαταρία).

Το φιλτράρισμα χρειάζεται για να διακόπτεται η τροφοδοσία ρεύματος της συσκευής και πρέπει να είναι πάντα εύκολα προσβάσιμο.

Το κάλυμμα (13) (εάν δεν έχει χρησιμοποιηθεί η συσκευή) και το προστατευτικό κάλυμμα (20) πρέπει να παραμένουν κλειστά, για να αποτρέπεται η εισχώρηση βρωμιάς και υγρασίας.

Η επίδραση υψηλής στάθμης θορύβου μπορεί να οδηγήσει σε μόνιμες βλάβες της ακοής, σε απώλεια της ακοής και σε άλλα προβλήματα, όπως π.χ. εμβοή (κουδούνισμα, θροίσμα, σφύριγμα ή βουητό στο αυτί). Ρυθμίζετε την ένταση του ήχου όσο το δυνατόν χαμηλότερα.

Μεταφορά των μπαταριών ιόντων λιθίου:

Η αποστολή των μπαταριών ιόντων λιθίου υπόκειται στη νομοθεσία περί επικινδύνων εμπόρευμάτων (UN 3480 και UN 3481). Κατά την αποστολή των μπαταριών ιόντων λιθίου προσέξτε τους τρέχοντες ισχύοντες κανονισμούς. Πληροφορηθείτε σχετικά ενδεχομένως από την εταιρεία μεταφορών. Πιστοποιημένη συσκευασία είναι διαθέσιμη στη Metabo.

Η αποστολή των επαναφορτιζόμενων μπαταριών μπορεί να γίνει μόνον εφόσον το περίβλημα ευρίσκεται σε καλή κατάσταση και δεν διαρρέει υγρό. Για την αποστολή της επαναφορτιζόμενης μπαταρίας αφαιρέστε την μπαταρία από το εργαλείο. Ασφαλίστε τις επαφές από τυχόν βραχυκύκλωμα (π.χ. μονώστε τις με αυτοκόλλητη ταινία).

5. Επισκόπηση

Βλέπε σελίδα 2.

- 1 Πλήκτρο "MODE", για να μεταβαίνετε από τη μία λειτουργία στην άλλη: FM (υπερβραχεία κύματα / FM), BT (Bluetooth), DAB/DAB+, AUX
- 2 Πλήκτρο "MENU" για την επιλογή διαφόρων λειτουργιών
- 3 Περιστροφικό κουμπί (με περιστροφή): ρύθμιση έντασης ήχου, άλλων ρυθμίσεων και επιλογή των στοιχείων μενού.
Με πάτημα: ενεργοποίηση / απενεργοποίηση / επιλογή λειτουργίας Standby (αναμονή) / SELECT (επιλογή) / ENTER (Εισαγωγή).
- 4 Πλήκτρο "EQUALIZER", για τη ρύθμιση του ήχου (πάσα / πρίμα / "PRE-EQUALIZER")
- 5 - Πλήκτρο "STATION" για την αποθήκευση ραδιοφωνικών σταθμών
- 6 << - Πλήκτρο για αναζήτηση ραδιοφωνικών σταθμών (προς τα πίσω)
- 7 >> - Πλήκτρο για αναζήτηση ραδιοφωνικών σταθμών (προς τα εμπρός)
- 8 Πλήκτρο για μετάβαση στη λειτουργία Bluetooth (και pause / play: παύση / αναπαραγωγή).
- 9 Πλήκτρο για τη ζεύξη 2 ραδιοφώνων μέσω Bluetooth

- 10 Λαβή μεταφοράς
- 11 Οπή ανοίγματος περιβλήματος
- 12 Οθόνη
- 13 Κάλυμμα για τις θύρες USB-C και AUX
- 14 Υποδοχή AUX
- 15 Θύρα USB-C
- 16 Επιφάνεια για τη ζεύξη με metaBOX
- 17 Κεραία
- 18 Επιφάνεια για επαγωγική φόρτιση smartphone
- 19 Πλήκτρο για το άνοιγμα του προστατευτικού καλύμματος της μπαταρίας
- 20 Προστατευτικό κάλυμμα μπαταρίας
- 21 Καλώδιο σύνδεσης με το δίκτυο ρεύματος
- 22 Βάση για τύλιγμα του καλωδίου σύνδεσης με το δίκτυο ρεύματος
- 23 Θήκη εφεδρικών μπαταριών (ένδειξη ώρας)
- 24 Πλήκτρο για την απασφάλιση της επαναφορτιζόμενης μπαταρίας
- 25 Επαναφορτιζόμενη μπαταρία *

* δε συμπεριλαμβάνεται στα υλικά παράδοσης

6. Έναρξη της λειτουργίας

 Πριν τη θέση σε λειτουργία ελέγξτε, αν η τάση και η συχνότητα που αναφέρονται στην πινακίδα τύπου ταυτίζονται με τα στοιχεία του ηλεκτρικού σας δικτύου.

 Συνδέετε πάντα προηγουμένως ένα ρελέ διαρροής FI (RCD) με μέγ. ρεύμα ενεργοποίησης 30 mA.

Συσκευές όπως αυτή, οι οποίες παράγουν συνεχές ρεύμα, μπορούν να επηρεάσουν τους απλούς μικροαυτομάτους διακόπτες προστασίας. Χρησιμοποιείτε τον τύπο F ή καλύτερο, με ένα ρεύμα ενεργοποίησης το πολύ 30 mA.

 Πριν τη θέση σε λειτουργία βεβαιωθείτε, ότι ο αερισμός είναι εξασφαλισμένος. Η ελάχιστη απόσταση από άλλα αντικείμενα ανέρχεται στα 5 cm. Μη λειτουργείτε τη συσκευή σε κλειστά ράφια ή ντουλάπια χωρίς επαρκή αερισμό.

 Χρησιμοποιείτε μια ελεύθερα προσιτή πρίζα, για να καθίσταται δυνατή μια γρήγορη διακοπή από το δίκτυο.

1. Τοποθετήστε τις εφεδρικές μπαταρίες

(για την αποθήκευση της ώρας):
Πατήστε το πλήκτρο (19) και ανοίξτε το προστατευτικό κάλυμμα (20), εάν χρειάζεται, αφαιρέστε τις μπαταρίες (25). Στο κάτω μέρος του εσωτερικού, ανοίξτε το κάλυμμα της θήκης μπαταριών (23). Χρησιμοποιήστε δύο μπαταρίες AA. Προσέξτε τη σωστή πολικότητα (+/-), δείτε τη σήμανση στο κάτω μέρος του εσωτερικού. Επανατοποθετήστε το κάλυμμα της θήκης μπαταριών (23). Κλείστε το προστατευτικό κάλυμμα (20).

2. Τροφοδοτήστε τη συσκευή με ρεύμα:

Πατήστε το πλήκτρο (19) και ανοίξτε το προστατευτικό κάλυμμα (20). Σπρώξτε εντελώς προς τα μέσα τη φορτισμένη

μπαταρία (25) μέχρι να ασφαλίσει. Κλείστε το προστατευτικό κάλυμμα (20) της μπαταρίας, και / ή συνδέστε το καλώδιο σύνδεσης ρεύματος (21) στο δίκτυο.

3. Ευθυγραμμίστε την κεραία (17).

7. Χρήση

7.1 Ενεργοποίηση / απενεργοποίηση

Για την **ενεργοποίηση** της συσκευής πατήστε παρατεταμένα το κουμπί (3) (> 2 δευτερόλεπτα). Η οθόνη ανάβει, η συσκευή έχει ενεργοποιηθεί (λειτουργία ραδιοφώνου και φόρτισης).

Πατήστε παρατεταμένα το κουμπί (3) για να απενεργοποιήσετε το ραδιόφωνο, η λειτουργία φόρτισης παραμένει ενεργή. Η συσκευή τίθεται σε **λειτουργία Standby**. (Πατήστε σύντομα το κουμπί (3) για να ενεργοποιήσετε ξανά το ραδιόφωνο).

Πατήστε άλλη μία φορά παρατεταμένα το κουμπί (3) για να απενεργοποιήσετε και τη λειτουργία φόρτισης. **Η συσκευή έχει απενεργοποιηθεί πλήρως.**

Υπόδειξη: Το ραδιόφωνο απενεργοποιείται αυτόματα όταν η συσκευή παραμένει σε αδράνεια για παρατεταμένο χρονικό διάστημα.

7.2 Ρύθμιση της έντασης του ήχου

Περιστρέψτε το κουμπί (3) για να ρυθμίσετε την ένταση του ήχου.

7.3 Εναλλαγή λειτουργιών FM (υπερβραχεία κύματα), DAB/DAB+ και AUX (εξωτερική πηγή ήχου συνδεδεμένη μέσω καλωδίου, π.χ. smartphone).

Πατήστε επανειλημμένα το πλήκτρο "MODE" (1) για να μεταβαίνετε από τη μία λειτουργία στην άλλη.

Η ρυθμισμένη λειτουργία εμφανίζεται στην οθόνη (12) (FM / DAB / AUX).

7.4 Χειρισμός: Ραδιοφωνικοί σταθμοί FM

Πατήστε επανειλημμένα το πλήκτρο "MODE" (1) για να ρυθμίσετε τη λειτουργία "FM".

• Αναζήτηση ραδιοφωνικών σταθμού

Πατήστε το πλήκτρο " | <<" (6) ή το πλήκτρο ">> |" (7), για να αλλάξετε τη συχνότητα. Η τρέχουσα συχνότητα εμφανίζεται στην οθόνη (12).

Για να αναζητήσετε τον επόμενο **ραδιοφωνικό σταθμό με μεγαλύτερη ένταση σήματος, πιέστε παρατεταμένα** το πλήκτρο " | <<" (6) ή ">> |" (7). Εμφανίζεται η συχνότητα του ραδιοφωνικού σταθμού που βρέθηκε στην οθόνη (12).

• Αποθήκευση ρυθμισμένου ραδιοφωνικού σταθμού

Πατήστε το πλήκτρο "STATION" (5) **παρατεταμένα**. Ο επιλεγμένος αριθμός θέσης μνήμης αναβοσβήνει στην οθόνη (12). Παρατήρηση: Μόνο όσο αναβοσβήνει ο

αριθμός, μπορεί να αποθηκευθεί ο ραδιοφωνικός σταθμός.

Περιστρέψτε το κουμπί (3) για να ρυθμίσετε τον αριθμό θέσης μνήμης που θέλετε.

Πατήστε σύντομα το κουμπί (3) για να αποθηκεύσετε τον ραδιοφωνικό σταθμό.

• Ακρόαση αποθηκευμένου ραδιοφωνικού σταθμού

Πατήστε το πλήκτρο "STATION" (5) επανειλημμένα **σύντομα**, μέχρι να εμφανιστεί ο αποθηκευμένος ραδιοφωνικός σταθμός στην οθόνη (12) και να αρχίσει να αναπαράγεται.

7.5 Χειρισμός: DAB/DAB+ (Digital Audio Broadcasting) (ανάλογα με τον εξοπλισμό)

Πατήστε το πλήκτρο "MODE" (1) για να ρυθμίσετε τη λειτουργία "DAB".

• Αναζήτηση σταθμών - Ξεκινά αυτόματα κατά την πρώτη θέση σε λειτουργία!

(Εάν χρειάζεται, ξεκινήστε χειροκίνητα: Πατήστε το Πλήκτρο "MENU" (2) και επιλέξετε "Auto Scan" (Αυτόματη σάρωση) περιστρέφοντας το κουμπί (3). Πατήστε σύντομα το κουμπί (3) για να επιβεβαιώσετε την επιλογή, η αναζήτηση σταθμών ξεκινά.

• Ρύθμιση του επιθυμητού ραδιοφωνικού σταθμού:

Αφού ολοκληρωθεί η αυτόματη αναζήτηση σταθμών, όλοι οι σταθμοί που βρέθηκαν αποθηκεύονται αυτόματα, με το πλήκτρο " | <<" (6) και το πλήκτρο ">> |" (7) μεταβαίνετε στους ληφθέντες σταθμούς.

Υπόδειξη: Για να συντονιστείτε σε έναν συγκεκριμένο σταθμό, του οποίου γνωρίζετε τη συχνότητα: Πατήστε το πλήκτρο "MENU" (2) και περιστρέφοντας το κουμπί (3) επιλέξετε "Manual Tune" (Χειροκίνητος συντονισμός). Πατήστε σύντομα το κουμπί (3) για να επιβεβαιώσετε την επιλογή. Περιστρέψτε το κουμπί (3) για να επιλέξετε τη συχνότητα που θέλετε και πατήστε σύντομα το κουμπί (3) για να επιβεβαιώσετε την επιλογή.

• Αποθήκευση ρυθμισμένου ραδιοφωνικού σταθμού

Πατήστε το πλήκτρο "STATION" (5) **παρατεταμένα**. Ο επιλεγμένος αριθμός θέσης μνήμης αναβοσβήνει στην οθόνη (12). Παρατήρηση: Μόνο όσο αναβοσβήνει ο αριθμός, μπορεί να αποθηκευθεί ο ραδιοφωνικός σταθμός.

Περιστρέψτε το κουμπί (3) για να ρυθμίσετε τον αριθμό θέσης μνήμης που θέλετε.

Πατήστε σύντομα το κουμπί (3) για να αποθηκεύσετε τον ραδιοφωνικό σταθμό.

Υπόδειξη: Το DAB / DAB+ δεν εκπέμπεται σε όλες τις χώρες ή περιοχές και στην περίπτωση αυτή δεν μπορεί να γίνει λήψη του.

7.6 Bluetooth (σύνδεση του ραδιοφώνου με smartphone)

1. Πατήστε το πλήκτρο "BLUETOOTH" (8). Η ένδειξη BT εμφανίζεται στην οθόνη (12).

el ΕΛΛΗΝΙΚΑ

2. Ενεργοποιήστε το Bluetooth στο smartphone σας (ή σε άλλη φορητή συσκευή, π.χ. tablet).
3. Όταν το smartphone σας αναγνωρίσει το ραδιόφωνο, εμφανίζεται με το όνομα συσκευής "RC 12-18 32W BT".
4. Συνδέστε το smartphone σας με τη συσκευή "RC 12-18 32W BT".
Η σύνδεση που ολοκληρώθηκε με επιτυχία εμφανίζεται στην οθόνη (12).
5. Ξεκινήστε την αναπαραγωγή π.χ. ενός μουσικού κομματιού στο smartphone σας.
6. Πατήστε το πλήκτρο (8) για να διακόψετε ή να επανεκκινήσετε την αναπαραγωγή.

Υπόδειξη: Για τη ζεύξη 2 ραδιοφώνων, βλ. κεφάλαιο 7.7.

7.7 Bluetooth (ζεύξη 2 ραδιοφώνων)

Στη λειτουργία BT (Bluetooth), μπορείτε να συνδέσετε (να κάνετε ζεύξη) άλλο ένα ραδιόφωνο αυτής της σειράς και έτσι, να αναπαράγετε μουσική και από τις δύο συσκευές ταυτόχρονα.

1. Συνδέστε το ΠΡΩΤΟ ραδιόφωνο στο smartphone σας (σύμφωνα με τις οδηγίες του κεφαλαίου 7.6).
2. Στη συνέχεια, πατήστε το πλήκτρο (9) στο ΠΡΩΤΟ ραδιόφωνο.
3. Τώρα, πηγαίνετε στο ΔΕΥΤΕΡΟ ραδιόφωνο και πατήστε το πλήκτρο "BLUETOOTH" (8) για να ενεργοποιήσετε το Bluetooth και, στη συνέχεια, το πλήκτρο (9) για να συνδέσετε τα δύο ραδιόφωνα μεταξύ τους.
4. Τα δύο ραδιόφωνα συνδέονται αυτόματα μεταξύ τους (σε περίπτωση που αντιμετωπίσετε προβλήματα με τη σύνδεση, μειώστε την απόσταση των ραδιοφώνων).
5. Ξεκινήστε την αναπαραγωγή π.χ. ενός μουσικού κομματιού στο smartphone σας.

7.8 AUX (σύνδεση ραδιοφώνων και smartphone με καλώδιο)

1. Ανοίξτε το κάλυμμα (13) και συνδέστε το smartphone με το κατάλληλο καλώδιο στην υποδοχή AUX (14).
2. Πατήστε επανειλημμένα το πλήκτρο "MODE" (1) μέχρι να εμφανιστεί στην οθόνη (12) η ένδειξη "AUX".
3. Ξεκινήστε την αναπαραγωγή π.χ. ενός μουσικού κομματιού στο smartphone σας.

7.9 Ρύθμιση "PRE-EQUALIZER", πρίμα ("TREBLE"), μπάσα ("BASS")

Το "PRE-EQUALIZER" είναι μια σταθερή, προκαθορισμένη τιμή για πρίμα και μπάσα.

Πατήστε επανειλημμένα το πλήκτρο "EQ" (4) για να μεταβαίνετε στις λειτουργίες "PRE-EQUALIZER", πρίμα και μπάσα. Η ενεργή λειτουργία εμφανίζεται στην οθόνη (12).

Η ρυθμισμένη τιμή (για τα πρίμα και τα μπάσα) εμφανίζεται στην οθόνη (12) και μπορείτε να την αλλάξετε περιστρέφοντας το κουμπί (3).

Αφού ρυθμίσετε τις επιθυμητές τιμές, πατήστε σύντομα το κουμπί (3) για να μεταβείτε από τα πρίμα στα μπάσα ή να βγείτε από το μενού.

7.10 Άλλες δυνατότητες ρύθμισης:

Αναζήτηση σταθμών:

1. Πατήστε επανειλημμένα το πλήκτρο "MODE" (1) για να ρυθμίσετε την επιθυμητή λειτουργία (FM / DAB). Η ρυθμισμένη λειτουργία εμφανίζεται στην οθόνη (12).
2. Πατήστε το πλήκτρο "MENU" (2) και περιστρέψτε το κουμπί (3) για να μεταβείτε στο υποστοιχείο μενού "AUTO SCAN". Πατήστε σύντομα το κουμπί (3) για να ξεκινήσει η αναζήτηση σταθμών.

"Manual Tune" (Χειροκίνητος συντονισμός)

(μόνο με ρυθμισμένη τη λειτουργία "DAB"):
Για να συντονιστείτε σε ένα συγκεκριμένο σταθμό του οποίου γνωρίζετε τη συχνότητα. Βλ. κεφάλαιο 7.5.

Ρυθμίσεις οθόνης:

Υπόδειξη: Κάποιες πληροφορίες δεν εκπέμπονται από ορισμένους σταθμούς, επομένως δεν είναι δυνατή η εμφάνισή τους στο ραδιόφωνο.

1. Πατήστε επανειλημμένα το πλήκτρο "MODE" (1) για να ρυθμίσετε την επιθυμητή λειτουργία (FM / DAB). Η ρυθμισμένη λειτουργία εμφανίζεται στην οθόνη (12).
2. Πατήστε το πλήκτρο "MENU" (2) και περιστρέψτε το κουμπί (3) για να μεταβείτε στο υποστοιχείο μενού "DISPLAY TYPE" (Τύπος προβολής). Πατήστε σύντομα το κουμπί (3) για να μεταφερθείτε στο μενού επιλογών.

στη λειτουργία FM:

PROGRAM TYPE = είδους μουσικής, π.χ. ποπ μουσική

RADIO TEXT = πληροφορίες που εκπέμπονται από τον σταθμό

PROGRAM SERVICE = το όνομα του σταθμού

στη λειτουργία DAB

PROGRAM TYPE = είδους μουσικής, π.χ. ποπ μουσική

DYNAMIC LABEL = πληροφορίες που εκπέμπονται από τον σταθμό σε μορφή κυλιόμενου κειμένου

FREQUENCY = συχνότητα εκπομπής
SIGNAL STRENGTH = ισχύς σήματος (WEAK = ασθενές, STRONG=ισχυρό)

Περιστρέψτε το κουμπί (3) για να επιλέξετε τη ρύθμιση της προτίμησής σας και πατήστε σύντομα το κουμπί (3) για να επιβεβαιώσετε την επιλογή.

Λειτουργία ώρας (12 h / 24 h)

Πατήστε το πλήκτρο "MENU" (2) και περιστρέψτε το κουμπί (3) για να μεταβείτε στο υποστοιχείο μενού "SET CLOCK" (ρύθμιση ρολογιού). Πατήστε σύντομα το κουμπί (3) για να μεταφερθείτε στο μενού επιλογών.

"24 H MODE" = 24-ώρη μορφή ώρας
"12 H MODE" = 12-ώρη μορφή ώρας (AM/ PM: ΠΜ / ΜΜ)

Περιστρέψτε το κουμπί (3) για να επιλέξετε τη ρύθμιση της προτίμησής σας και πατήστε σύντομα το κουμπί (3) για να επιβεβαιώσετε την επιλογή.

Περιστρέψτε το κουμπί (3) για να επιλέξετε την ένδειξη ώρας (σε ώρες) και πατήστε σύντομα το κουμπί (3) για να επιβεβαιώσετε την επιλογή.

Περιστρέψτε το κουμπί (3) για να επιλέξετε την ένδειξη ώρας (σε λεπτά) και πατήστε σύντομα το κουμπί (3) για να επιβεβαιώσετε την επιλογή.

Φωτισμός φόντου οθόνης:

Πατήστε το πλήκτρο "MENU" (2) και περιστρέψτε το κουμπί (3) για να μεταβείτε στο υποστοιχείο μενού "BACK LIGHT" (Φωτισμός φόντου). Πατήστε σύντομα το κουμπί (3) για να μεταφερθείτε στο μενού επιλογών.

AUTO = Ο φωτισμός σβήνει αυτόματα μετά από 10 δευτερόλεπτα.

ON ALL TIME= Ο φωτισμός είναι ενεργός συνέχεια

Περιστρέψτε το κουμπί (3) για να επιλέξετε τη ρύθμιση της προτίμησής σας και πατήστε σύντομα το κουμπί (3) για να επιβεβαιώσετε την επιλογή.

Φωτισμός ηχείων:

Πατήστε το πλήκτρο "MENU" (2) και περιστρέψτε το κουμπί (3) για να μεταβείτε στο υποστοιχείο μενού "SPEAKER LIGHT" (Φωτισμός ηχείων). Πατήστε σύντομα το κουμπί (3) για να μεταφερθείτε στο μενού επιλογών.

AUTO = Ο φωτισμός παραμένει ενεργός για 10 δευτερόλεπτα.

ON = Ο φωτισμός είναι ενεργοποιημένος

OFF = Ο φωτισμός είναι απενεργοποιημένος

Περιστρέψτε το κουμπί (3) για να επιλέξετε τη ρύθμιση της προτίμησής σας και πατήστε σύντομα το κουμπί (3) για να επιβεβαιώσετε την επιλογή.

Επαναφορά εργοστασιακών ρυθμίσεων:

Πατήστε το πλήκτρο "MENU" (2) και περιστρέψτε το κουμπί (3) για να μεταβείτε στο υποστοιχείο μενού "RESET ALL". Πατήστε σύντομα το κουμπί (3) για να μεταφερθείτε στο μενού επιλογών.

NO = διακοπή διαδικασίας

YES = Επαναφορά εργοστασιακών ρυθμίσεων

Περιστρέψτε το κουμπί (3) για να επιλέξετε τη ρύθμιση της προτίμησής σας και πατήστε σύντομα το κουμπί (3) για να επιβεβαιώσετε την επιλογή.

8. Λειτουργία φόρτισης

Η φόρτιση είναι δυνατή μόνο εφόσον η συσκευή είναι ενεργοποιημένη ή έχει τεθεί σε λειτουργία Standby.

8.1 Φόρτιση της μπαταρίας

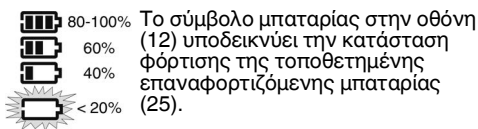

Εάν το καλώδιο σύνδεσης με το δίκτυο ρεύματος είναι συνδεδεμένο και τοποθετηθεί μια μπαταρία που δεν είναι πλήρως φορτισμένη, αυτή φορτίζεται (το σύμβολο της μπαταρίας αναβοσβήνει).

Αφαίρεση μπαταρίας:

Πατήστε το πλήκτρο για την απασφάλιση της επαναφορτιζόμενης μπαταρίας (24) και τραβήξτε έξω την μπαταρία (25).

Τοποθέτηση μπαταρίας:

Σπρώξτε την μπαταρία (25) εντελώς προς τα μέσα μέχρι να ασφαλίσει στη θέση φόρτισης.

8.2 Ασύρματη φόρτιση κινητού smartphone (επαγωγική φόρτιση)

Προορίζεται μόνο για smartphone που διαθέτουν αυτή την τεχνολογία φόρτισης. Τοποθετήστε το smartphone στην επισημασμένη επιφάνεια (18), θα ξεκινήσει να φορτίζει.

8.3 Φόρτιση συσκευής USB

Συνδέστε μόνο συσκευές USB που είναι συμβατές με το πρότυπο USB. Σε περίπτωση χρήσης μη συμβατών συσκευών μπορεί να προκύψουν σφάλματα λειτουργιών, βλάβες ή τραυματισμοί.

Ανοίξτε το κάλυμμα (13) και συνδέστε μια συσκευή USB στη θύρα USB-C (15) με το κατάλληλο καλώδιο. Η συσκευή ξεκινά να φορτίζει.

9. Επιδιόρθωση βλαβών

Η σύνδεση Bluetooth είναι κακή ή έχει διακοπή.

-> μειώστε την απόσταση των συσκευών

Δεν είναι δυνατή η λειτουργία φόρτισης.

-> Το ραδιόφωνο πρέπει να είναι ενεργοποιημένο ή σε λειτουργία Standby.

-> Συνδέστε το φιλ

-> Ελέγξτε αν εμφανίζεται μήνυμα σφάλματος στην οθόνη (12). Για τα μηνύματα σφάλματος και την ερμηνεία τους, ανατρέξτε στο παρακάτω κείμενο. Αφαιρέστε τη μπαταρία, αποκαταστήστε το σφάλμα, συνδέστε ξανά τη μπαταρία.

"Batt Err" = Η θερμοκρασία της μπαταρίας είναι πολύ υψηλή / πολύ χαμηλή. Επιτρεπόμενο εύρος θερμοκρασίας φόρτισης: 0 °C έως 60 °C.

"Batt Err" = Η μπαταρία δεν τοποθετήθηκε σωστά.

"Batt Err" = Η μπαταρία είναι ελαττωματική.

Αφαιρέστε την μπαταρία αμέσως από τον φορτιστή.

"Critical Error" = Η μπαταρία δεν αναγνωρίστηκε. Λάθος μάρκα;

Η οθόνη είναι μαύρη.

-> Η αυξημένη θερμοκρασία λόγω έκθεσης στην ηλιακή ακτινοβολία μπορεί να οδηγήσει σε αλλοίωση του χρώματος. Μόλις η θερμοκρασία επανέλθει στο κανονικό, το πρόβλημα εξαλείφεται. Τηρείτε την επιτρεπόμενη θερμοκρασία περιβάλλοντος.

10. Πρόσθετος εξοπλισμός

Χρησιμοποιείτε μόνο γνήσιες επαναφορτιζόμενες μπαταρίες Metabo ή CAS- (Cordless Alliance System) και εξοπλισμό.

el ΕΛΛΗΝΙΚΑ

Χρησιμοποιείτε μόνον πρόσθετο εξοπλισμό, ο οποίος ικανοποιεί τις απαιτήσεις και τα χαρακτηριστικά στοιχεία που αναφέρονται σε αυτές τις οδηγίες λειτουργίας. Χρησιμοποιείτε μόνον γνήσιες επαναφορτιζόμενες μπαταρίες και εξαρτήματα της Metabo.

Πλήρες πρόγραμμα εξαρτημάτων, βλέπε www.metabo.com ή στον κατάλογο.

11. Επισκευή

 Οι επισκευές των ραδιοφώνων επιτρέπεται να διενεργούνται μόνο από ηλεκτροτεχνίτες!

Όταν το καλώδιο σύνδεσης στο δίκτυο ρεύματος αυτής της συσκευής χαλάσει, για την αποφυγή κινδύνων, πρέπει να αντικατασταθεί από τον κατασκευαστή ή το τμήμα εξυπηρέτησης πελατών του κατασκευαστή ή από ένα άτομο με τα αντίστοιχα προσόντα.

Για ραδιόφωνα Metabo που έχουν ανάγκη επισκευής απευθυνθείτε στην αντίστοιχη αντιπροσωπεία της Metabo. Διευθύνσεις βλέπε www.metabo.com.

Τους καταλόγους ανταλλακτικών μπορείτε να τους κατεβάσετε στη διεύθυνση www.metabo.com.

12. Περιβαλλοντολογική προστασία

Τηρείτε τους εθνικούς κανονισμούς για την απόσυρση σύμφωνα με τους κανόνες προστασίας του περιβάλλοντος και για την ανακύκλωση των άχρηστων εργαλείων, συσκευασιών και πρόσθετου εξοπλισμού.

Τα υλικά συσκευασίας πρέπει να απορρίπτονται σύμφωνα με τη σήμανσή τους σύμφωνα με τις κοινοτικές οδηγίες. Περαιτέρω υποδείξεις θα βρείτε στην ηλεκτρονική διεύθυνση www.metabo.com στην περιοχή Service.

Οι μπαταρίες δεν επιτρέπεται να πεταχτούν στα οικιακά απορρίμματα! Επιστρέψτε τις ελαττωματικές ή μεταχειρισμένες μπαταρίες στον αντιπρόσωπο της Metabo!

Μην πετάτε τις μπαταρίες στο νερό.

 Μόνο για χώρες της ΕΕ: Μην πετάτε τα ηλεκτρικά εργαλεία στον κάδο οικιακών απορριμμάτων! Σύμφωνα με την ευρωπαϊκή οδηγία 2012/19/ΕΕ περί ηλεκτρικών και ηλεκτρονικών συσκευών και την ενσωμάτωσή της στο εθνικό δίκαιο, τα ηλεκτρικά εργαλεία πρέπει να συλλέγονται ξεχωριστά και να επιστρέφονται για ανακύκλωση με τρόπο φιλικό προς το περιβάλλον.

Πριν την απόσυρση εκφορτίστε την μπαταρία στο ηλεκτρικό εργαλείο. Ασφαλίστε τις επαφές από τυχόν βραχυκύκλωμα (π.χ. μονώστε τις με αυτοκόλλητη ταινία).

13. Τεχνικά στοιχεία

Με την επιφύλαξη του δικαιώματος αλλαγών λόγω τεχνικών εξελίξεων.

FM (UKW) = περιοχή λήψης UKW (υπερβραχέων)

U = Τάση λειτουργίας

I_A = μέγ. ρεύμα φόρτισης μπαταρίας

I_{USB-C} = μέγ. ρεύμα φόρτισης της θύρας USB-C

I_{IL} = μέγ. ρεύμα φόρτισης για την επαγωγική φόρτιση

m = Βάρος (χωρίς μπαταρία)

IP = Βαθμός προστασίας IP

--- Συνεχές ρεύμα

~ Εναλλασσόμενο ρεύμα

Τα αναφερόμενα τεχνικά στοιχεία εννοούνται με ανοχές (σύμφωνα με τις εκάστοτε ισχύουσες τεχνικές προδιαγραφές).

Επιτρεπόμενη θερμοκρασία περιβάλλοντος κατά τη λειτουργία: -20 °C έως 40 °C.

Συνιστάμενες θερμοκρασίες περιβάλλοντος κατά τη φόρτιση της μπαταρίας: 0°C έως 40°C.

Eredeti használati utasítás

1. Megfelelőségi nyilatkozat

Kizárólagos felelősségünk tudatában kijelentjük: Ezek a rádiók – típus és sorozatszám alapján történő azonosítással *1) – megfelelnek az irányelvek *2) és szabványok *3) összes idevonatkozó rendelkezéseinek. Vizsgajelentés *4), Kiállító ellenőrző szerv *5), Műszaki dokumentumok a *6) - lásd a 3. oldalon.

2. Rendeltetészerű használat

A rádió csak egy megfelelő eredeti Metabo vagy CAS (Cordless Alliance System) rendszerű Li-Ion akkuegységgel (12V, 14,4 V, 18 V) vagy hálózati csatlakozó vezetékkel üzemeltethető.

A rádió emellett a következők töltésére alkalmas:

A készülék kizárólag eredeti Metabo és a CAS - (Cordless Alliance System) rendszerű akkuegységek töltésére használható. Li-Ion akkuegységek (12 V - 18 V, 1,3 Ah - 10 Ah, 3-10 cellás) töltésére használható.

 Soha ne próbáljon meg feltölteni nem tölthető elemeket. Robbanásveszély!

A készülék az USB-C- kimenetes elektromos szerszámok (mint okostelefonok, MP3 lejátszók, táblagépek, stb.) töltésére / üzemeltetésére használható - adatcserére nem alkalmas.

A készülék okostelefonok (amelyek ezzel a töltési technológiával rendelkeznek) vezetékmentes töltésére (Induktív töltésére) használható.

Ezt a készüléket nem használhatják olyan személyek (beleértve a gyerekeket is), akik korlátozott pszichikai, érzékszervi vagy szellemi képességekkel rendelkeznek, ill. nincs kellő tapasztalatuk és/vagy tudásuk, kivéve, ha tevékenységüket egy biztonságukért felelős személy felügyeli, ill. megfelelő utasításokat kapnak ettől a személytől arra vonatkozóan, hogy miként kell a készüléket használni.

A nem rendeltetészerű használat során keletkezett károkért kizárólag a felhasználó felel.

Az általános balesetmegelőzési előírásokat és a mellékelt biztonsági utasításokat figyelembe kell venni.

3. Általános biztonsági utasítások

 Saját testi épsége és a készülék védelme érdekében tartsa be az ezzel a szimbólummal jelölt szövegrészekben foglaltakat!

 **FIGYELMEZTETÉS** – A sérülésveszély csökkentése

érdekében olvassa el a használati útmutatót.

 **WIGYELMEZTETÉS** –
Olvassa el az összes biztonsági figyelmeztetést, utasítást, ábrát és a műszaki adatokat, amelyekkel a jelen készülék rendelkezik. Az alábbiakban felsorolt előírások betartásának elmulasztása áramütésekhez, tűzhez és/vagy súlyos testi sérülésekhez vezethet.

Kérjük, gondosan őrizzen meg minden biztonsági utasítást és előírást a jövőbeni használat érdekében.

 A készülék használata előtt figyelmesen és teljesen olvassa át a készülékhez mellékelt biztonsági utasításokat és a használati utasítást. Őrizze meg a mellékelt műszaki leírásokat, és csak ezekkel együtt adja tovább másnak a készüléket.

4. Különleges biztonsági utasítások

 Vigyázat, veszélyes elektromos feszültség!

 A hibás lítium-ion akkuegységből enyhén savas, éghető folyadék folyhat ki!

 Ha az akkumulátorfolyadék kifolyik és érintkezésbe kerül a bőrével, azonnal öblítse le bő vízzel. Ha az akkumulátorfolyadék a szemébe kerül, tiszta vízzel mossa ki, és haladéktalanul vesse alá magát orvosi kezelésnek!

A teljesen feltöltött akkuegységet nem szabad újra feltölteni.

Ne engedje meg, hogy gyerekek használják a készüléket.

Mindig figyelni kell arra, hogy a gyerekek ne játszhassanak a készülékkel.

Tartsa távol a gyerekeket a készüléktől, ill. a munkaterülettől!

Tárolja a töltőkészüléket gyerekek számára nem hozzáférhető helyen!

Tűz vagy füst keletkezésekor azonnal húzza ki a készülék hálózati csatlakozódugóját!

Ne dugjon semmit a készülék szellőzőnyílásaiba – elektromos áramütés illetve rövidzárlat veszélye!

Ne használjon meghibásodott akkuegységet!



Óvja az akkuegységet a nedvességtől!



Ne tegye ki az akkuegységet tűz hatásának!

Ne használjon sérült vagy deformálódott akkuegységet!

Ne nyissa fel az akkuegységet!

Ne érintse meg vagy ne zárja rövidre az akkuegység érintkezőit!

Meghibásodott rádióanalóg esetén ki kell venni a rádióból az akkuegységet.

Akadályozza meg a használaton kívüli akkumulátor gémkapcsokkal, pénzérmékkel, kulcsokkal, szögekkel, csavarokkal és egyéb kisméretű fémtárgyakkal való érintkezését, amelyek az érintkezők rövidzárlatát okozhatják. Az akkumulátor érintkezői közötti rövidzárlat égési sérüléseket vagy tüzet okozhat.

Óvja az akkuegységeket és az elemeket a hőtől, pl. tartós napsugárzástól és tűztől, valamint víztől és nedvességtől. Robbanásveszély!

Az akkumulátort csak a gyártó által ajánlott töltőkészülékekben töltsse fel. Ha egy bizonyos akkumulátortípus feltöltésére szolgáló töltőkészülékben egy másik akkumulátort próbál feltölteni, tűz keletkezhet.

Ne üzemeltesse a készüléket víz közelében.

A tisztítást csak száraz ruhával végezze.

Ne állítsa a rádiót hőforrás, pl. fűtőtest, fűtéselosztó, tűzhely vagy hasonló, hőt termelő berendezések közelébe. Ne tegye ki a rádiót nyílt láng hatásának.

Csak a gyártó által megadott kiegészítő készülékeket és tartozékokat használja.

Vihar, valamint beállítási és javítási munkák esetén, illetve ha hosszabb időn keresztül nem használják, válassza le a készüléket az elektromos hálózatról.

A javítási munkákat csak szakemberekkel, eredeti alkatrészek felhasználásával végeztesse. Ezek akkor válnak esedékessé, ha a készülék valamilyen módon megsérül, például megrongálódik a tápegység, víz kerül a készülékbe, tárgyak esnek a készülékre, ha a rádiót eső vagy nedvesség érte, nem megfelelően működik vagy leesett.

A tűz, illetve áramütés veszélyének minimumra csökkentése érdekében ne tegye ki a készüléket eső vagy nedvesség hatásának.

Csak az erre a célra tervezett Metabo akkuegységeket használjon a készülékben. Más akkumulátorok használata személyi sérüléseket, tűzveszélyt és robbanást okozhat.

Ne üzemeltesse a készüléket zárt, nem megfelelően szellőző polcokban vagy szekrényekben.

Optimális tárolási hőmérséklet: 10°C és 40°C között.

Ne nyissa ki a készüléket és semmilyen módon ne változtassa meg.

A kimerült akkuegységet ne hagyja 2 hétnél tovább a hálózathoz nem csatlakozó rádióban. Ellenkező esetben fennáll az akkucellák mélykisülésének és károsodásának veszélye. A mélykisüléses akkuegységeket egy Metabo töltővel újra fel lehet tölteni.

Használaton kívül vagy tárolás során húzza le a készüléket mindennemű áramellátásról (hálózatról, akkuegységről).

A hálózati csatlakozó a készülék áramellátásról való lehúzására szolgál és így annak mindenkor hozzáférhetőnek kell lennie.

A fedelet (13) (amennyiben azt nem használják) és a védőburkolatot (20) mindig zárva kell tartani annak érdekében, hogy meg lehessen akadályozni szennyeződések vagy nedvesség beszivárgását.

Hosszú ideig tartó magas zajszint hatására tartós halláskárosodás, a hallás elvesztése és egyéb problémák léphetnek fel, pl. tinnitus (csengés, zúgás, fütty, zengés a fülben). Állítsa lehetőleg alacsony szintre a hangerőt.

A lítium-ionos akkuegység szállítása:

A lítium-ionos akkuegység szállítása a veszélyes anyagokról szóló rendeletek (UN 3480 és UN 3481) hatálya alá esik. A lítium-ionos akkuegység szállítása során mindig tájékozódjon az aktuálisan érvényes előírásokról. Tájékozódjon adott esetben a szállító vállalkozásnál. Tanúsítványai ellátott csomagolás a Metabo vállalatától igényelhető.

Csak akkor adjon fel akkuegységet, ha annak háza sértetlen és abból nem lép ki folyadék. Feladásához

vegye ki az akkuegységet a gépből. Biztosítsa az érintkezők rövidzárlat elleni védelmét (pl. ragasztószalaggal).

5. Áttekintés

Lásd a 2. oldalon.

- 1 „MODE” gomb, az FM (ultrarövid hullám/ UKW), BT (bluetooth), DAB/DAB+, AUX között
- 2 „MENU” gomb különböző funkciók kiválasztásához
- 3 forgógomb (elforgatás: hangerősség, különböző beállítások és menüpontok kiválasztása.
megnyomás: be- / kikapcsolás / standby üzemmód/ SELECT / ENTER)
- 4 „EQUALIZER” gomb a hangzás beállításához (mély / magas hangok / „PRE-EQUALIZER”)
- 5 „STATION” gomb rádióadók mentéséhez
- 6 << rádióadó-kereső gomb (lefelé)
- 7 >> rádióadó-kereső gomb (lefelé)
- 8 gomb a bluetooth üzemmódba kapcsoláshoz (és pause / play)
- 9 gomb 2 rádió összekapcsolásához bluetooth segítségével
- 10 hordfogantyú
- 11 sörnyítő
- 12 képernyő
- 13 USB-C és AUX csatlakozás fedele
- 14 AUX csatlakozás
- 15 USB-C csatlakozás
- 16 Alaplap a metaBOX-ra csatlakoztatáshoz
- 17 antenna
- 18 okostelefon induktív töltésére szolgáló felület
- 19 az akkuegység-védőfedél felnyitó gombja
- 20 akkuegység-védőfedél
- 21 Hálózati csatlakozó vezeték
- 22 Tár a hálózati csatlakozó vezeték feltekercseléséhez
- 23 elemtartó tartalék elemekhez (pontos idő)
- 24 akkuegység-kireteszelő gomb
- 25 akkuegység *

* nem része szállítási terjedelemnek

6. Üzembe helyezés

 Az üzembe helyezés előtt ellenőrizze, hogy a típus táblán megadott hálózati feszültség és frekvencia megfelel-e az Ön által használt hálózat adatainak.

 Kapcsoljon elé mindig egy max. 30 mA kiváltó árammal ellátott FI-védőkapcsolót (RCD).

Az ehhez hasonló, egyenáramot előállító készülékek befolyásolhatják az egyszerű hibaáramú védőkapcsolók működését. Használjon „F” vagy jobb típust, max. 30 mA kioldóárammal.

 Üzembe helyezés előtt győződjön meg róla, hogy biztosított a megfelelő szellőzés. A

minimális távolság más tárgyaktól legalább 5 cm. Ne üzemeltesse a készüléket zárt, nem megfelelően szellőző polcokban vagy szekrényekben.

 Az elektromos hálózatról való gyors leválasztás érdekében használjon könnyen hozzáférhető csatlakozó aljzatot.

1. **A tartalék elemek behelyezése** (a pontos idő mentéséhez):
Nyomja meg a gombot (19) és nyissa fel a védőfedelelet (20), adott esetben vegye ki az akkuegységet (25). Nyissa fel a belső rész fenekén az elemtartó (23) fedelét. Helyezzen be két db AA elemet. Ügyeljen a helyes polaritásra (+/-), vegye figyelembe a belső rész fenekén lévő jelölést. Helyezze vissza az elemtartó (23) fedelét. Zárja be a védőburkolatot (20).
2. **Az áramellátás létrehozása:**
Nyomja meg a gombot (19) és nyissa fel a védőburkolatot (20). Tolja be teljesen bekattanásig a feltöltött akkuegységet (25). Zárja le az akkuegység-védőfedelelet (20), és / vagy
Csatlakoztassa a hálózati csatlakozó vezetékét (21) az áramhálózatra.
3. Az **antenna (17) beállítása.**

7. Használat

7.1 Be- / kikapcsolás

A **bekapcsoláshoz** nyomja meg hosszan a gombot (3) (> 2 másodperc). A képernyő világít, a készülék bekapcsolta (a rádiót és a töltő funkciót is).

A gomb (3) hosszú lenyomásával kikapcsolja a rádiót, a töltő funkciót aktív marad. A készülék **standby üzemmódba** áll. (A gomb(3) rövid megnyomásával a rádiót újra be lehet kapcsolni).

A gomb (3) újabb hosszabb lenyomásával a töltő funkciót is kikapcsolja. **Ezzel a készüléket teljesen kikapcsolta.**

Megjegyzés: Amennyiben hosszabb ideig nem használja a készüléket, a rádió automatikusan kikapcsol.

7.2 A hangerő beállítása

A gomb (3) elforgatásával be lehet állítani a hangerőt.

7.3 Váltás az FM (ultrarövid hullám), DAB/ DAB+ és AUX (audió forrás csatlakoztatása vezetékkel, pl. okostelefon) között

Nyomja le többször a „MODE” gombot (1) az üzemmódok átkapcsolásához.

A beállított üzemmód megjelenik a képernyőn (12) (FM / DAB / AUX).

7.4 Kezelés: FM rádióadó

Nyomja meg többször a „MODE” gombot (1) az „FM” beállításához.

• A rádióadó keresése

Nyomja meg a „|<<“ gombot (6) vagy a „>>|“ gombot (7) a frekvencia megváltoztatásához. Az aktuális frekvencia megjelenik a képernyőn (12).

A következő **jó vevőjellel rendelkező rádióadóra** kereséshez a „|<<“ gombot (6) vagy a „>>|“ gombot (7) **meg kell nyomni és röviden meg kell tartani**. A megtalált rádióadó frekvenciája megjelenik a képernyőn (12).

• A beállított rádióadó elmentése

Nyomja meg a „STATION“-gombot (5) **hosszan**. A rádióadó kiválasztott tárolóhelyének száma villog a képernyőn (12).

Megj.: csak addig menthető el a rádióadó, amíg a szám villog.

A kívánt memóriahely a gomb (3) elforgatásával állítható be.

A gomb (3) rövid lenyomásával elmenthető a rádióadó.

•Tárolt rádióadó hallgatása:

Nyomja meg annyiszor a „STATION“-gombot (5) **röviden**, míg a kívánt elmentett rádióadó meg nem jelenik a képernyőn (12) és el nem indul.

7.5 Kezelés: DAB/DAB+ (Digital Audio Broadcasting) (a kivitteltől függ)

Nyomja meg a „MODE“ gombot (1) az „DAB“ beállításához.

• A rádióadó keresése - az első használatba vétel esetén automatikusan beindul!

(Igény szerint kézzel elindítani:

„MENU“ gomb (2) lenyomásával és a gomb (3) elforgatásával válassza ki az „Auto Scan“ funkciót. A gomb (3) rövid lenyomásával igazolja a kiválasztást, az adókeresés elindul.)

• A kívánt adó beállítása:

Az automatikus rádióadó-keresés után a talált adókat automatikusan listázza, a „|<<“ gombbal (6) és a „>>|“ gombbal (7) lapozhat a vett adók között.

Figyelmeztetés: Egy bizonyos adó beállításához, amelynek ismeri a frekvenciáját: Nyomja meg a „MENU“ gombot (2) és a gomb (3) elforgatásával válassza ki a „Manual Tune“ funkciót. A gomb (3) rövid lenyomásával igazolja a kiválasztást. A gomb (3) elforgatásával válassza ki a kívánt frekvenciát és a gomb (3) rövid lenyomásával igazolja a kiválasztást.

• A beállított rádióadó elmentése

Nyomja meg a „STATION“-gombot (5) **hosszan**. A rádióadó kiválasztott tárolóhelyének száma villog a képernyőn (12).

Megj.: csak addig menthető el a rádióadó, amíg a szám villog.

A kívánt memóriahely a gomb (3) elforgatásával állítható be.

A gomb (3) rövid lenyomásával elmenthető a rádióadó.

Figyelmeztetés: A DAB / DAB+ nem minden országban vagy országrészben sugárzott így az nem mindenhol fogható.

7.6 Bluetooth (rádió okostelefonra kapcsolása)

1. Nyomja meg a „BLUETOOTH“ gombot (8). A képernyőn (12) megjelenik a BT jelzés.
2. Aktiválja a bluetooth funkciót az okostelefonján (vagy egyéb hordozható készülékén, mint pl. táblagépen).
3. Amint az okostelefonja felismerte a rádiót, kijelzi azt a „RC 12-18 32W BT“ készüléknevvel.
4. Csatlakoztassa az okostelefonjával a „RC 12-18 32W BT“ készüléket.
A sikeres rákapcsolódás megjelenik a képernyőn (12).
5. Kapcsolja be a lejátszást. pl. indítson el egy zenedarabot az okostelefonján.
6. A gomb (8) lenyomásával állítsa le vagy indítsa el újra a lejátszást.

Figyelmeztetés: 2 rádió összekapcsolásához lásd a 7.7. fejezetet.

7.7 Bluetooth (2 rádió összekapcsolása)

A BT (Bluetooth) üzemmódban összekapcsolhatja a készüléket egy másik, azonos modellsorozatba tartozó rádióval (csatlakoztatás) így a kívánt zene mindkét készüléken lejátszható.

1. Csatlakoztassa az ELSŐ rádiót az okostelefonjával (lásd a 7.6. Fejezetben leirtakat).
2. Ezután nyomja meg a gombot (9) az ELSŐ rádión.
3. Váltson át a MÁSODIK rádióra és aktiválja a bluetooth-t a „BLUETOOTH“ gomb (8) lenyomásával, majd nyomja meg a gombot (9) és kapcsolja össze a két rádiót.
4. A két rádió automatikusan összekapcsolódik (**Csatlakoztatási problémák esetén csökkentsen a két rádió közti távolságot**).
5. Kapcsolja be a lejátszást. pl. indítson el egy zenedarabot az okostelefonján.

7.8 AUX (rádió és okostelefon összekapcsolása vezetékkel)

1. Nyissa fel a fedelet (13) és csatlakoztassa az okostelefonját egy megfelelő vezetékkel az AUX csatlakozásra (14).
2. Nyomja le többször a „MODE“ gombot (1), míg a képernyőn (12) meg nem jelenik az „AUX“ jelzés.
3. Kapcsolja be a lejátszást. pl. indítson el egy zenedarabot az okostelefonján.

7.9 „PRE-EQUALIZER“, Magas hangok („TREBLE“), basszus („BASS“) beállítása

Az „PRE-EQUALIZER“ egy állandó, előre beállított érték a magas hangok és a basszus esetén.

Nyomja meg többször az „EQ“ gombot (4) a „PRE-EQUALIZER“, **magas hangok és basszus** közti váltáshoz. Az aktív üzemmód megjelenik a képernyőn (12).

A beállított érték (a magas hangokhoz és a basszushoz) megjelenik a képernyőn (12), és a gomb (3) elforgatásával megváltoztatható.

Amint beállította a kívánt értékeket a gomb (3) rövid lenyomásával a magas hangokról a basszusra léphet, ill. kiléphet a menüből.

7.10 További lehetséges beállítások:

Automatikus adókeresés

1. Nyomja meg többször a „MODE” gombot (1) a kívánt üzemmód beállításához (FM / DAB). A beállított üzemmód megjelenik a képernyőn (12).
2. Nyomja meg a „MENU” gombot (2), a gomb (3) elforgatásával lépjen az „AUTO SCAN” menüpontba. A gomb (3) lenyomásával elindul az adókeresés.

„Manual Tune” (Csak „DAB” esetén):

Egy adott, ismert frekvenciájú adó beállításához.

Lásd a 7.5. fejezetet.

Képernyőbeállítások:

Figyelmeztetés: Bizonyos adók nem sugároznak egyes információkat, így a rádió azokat nem tudja kijelezni.

1. Nyomja meg többször a „MODE” gombot (1) a kívánt üzemmód beállításához (FM / DAB). A beállított üzemmód megjelenik a képernyőn (12).
2. Nyomja meg a „MENU” gombot (2), a gomb (3) elforgatásával lépjen az „KÉPERNYŐ TÍPUSA” menüpontba. A gomb (3) rövid lenyomásával be tud lépni a kiválasztás menüjébe.

Az FM üzemmódban:

PROGRAM TYPE = zenei műfaj, pl. Pop
RADIO TEXT = Az adó által sugárzott információk

PROGRAM SERVICE = az adó neve

Az DAB üzemmódban:

PROGRAM TYPE = zenei műfaj, pl. Pop
DYNAMIC LABEL = az adó által sugárzott információk futó szövegeként

FREQUENCY = az adó frekvenciája

SIGNAL STRENGTH = szignál erőssége

(WEAK = gyenge, STRONG = erős)

A gomb (3) elforgatásával válassza ki a kívánt beállítást és a gomb (3) rövid lenyomásával igazolja a kiválasztást.

Pontos idő üzemmód (12 h / 24 h)

Nyomja meg a „MENU” gombot (2), a gomb (3) elforgatásával lépjen az „SET CLOCK” menüpontba. A gomb (3) rövid lenyomásával be tud lépni a kiválasztás menüjébe.

„24 H MODE” = 24 órás üzemmód

„12 H MODE” = 12 órás üzemmód (AM / PM)

A gomb (3) elforgatásával válassza ki a kívánt beállítást és a gomb (3) rövid lenyomásával igazolja a kiválasztást.

A gomb (3) elforgatásával állítsa be az időt (óra) és a gomb (3) rövid lenyomásával igazolja a kiválasztást. A gomb (3) elforgatásával állítsa be az időt (perc) és a gomb (3) rövid lenyomásával igazolja a kiválasztást.

A képernyő háttérvilágítása:

Nyomja meg a „MENU” gombot (2), a gomb (3) elforgatásával lépjen az „BACK LIGHT” menüpontba. A gomb (3) rövid lenyomásával be tud lépni a kiválasztás menüjébe.

AUTO = a világítás 10 másodperc elteltével automatikusan kikapcsol

ON ALL TIME = a világítás folyamatosan aktív

A gomb (3) elforgatásával válassza ki a kívánt

beállítást és a gomb (3) rövid lenyomásával igazolja a kiválasztást.

A kihangosító megvilágítása:

Nyomja meg a „MENU” gombot (2), a gomb (3) elforgatásával lépjen az „SPEAKER LIGHT” menüpontba. A gomb (3) rövid lenyomásával be tud lépni a kiválasztás menüjébe.

AUTO = világítás 10 másodpercig

ON = világítás folyamatos

OFF = nincs világítás

A gomb (3) elforgatásával válassza ki a kívánt beállítást és a gomb (3) rövid lenyomásával igazolja a kiválasztást.

A gyári beállításokra való visszaállítás

Nyomja meg a „MENU” gombot (2), a gomb (3) elforgatásával lépjen az „RESET ALL” menüpontba. A gomb (3) rövid lenyomásával be tud lépni a kiválasztás menüjébe.

NO = a folyamat megszakítása

YES = a gyári beállításokra való visszaállítás

A gomb (3) elforgatásával válassza ki a kívánt beállítást és a gomb (3) rövid lenyomásával igazolja a kiválasztást.

8. Töltés funkció

A töltés csak bekapcsolt készülék esetén, vagy standby üzemmódban lehetséges.

8.1 Az akkuenergia feltöltése



80-100% Az akku szimbólum a képernyőn (12) kijelzi az akkuenergia töltésszintjét (25).



60%



40%



< 20%

Amennyiben a készüléket hálózatra csatlakoztatták és abban nem tele töltött akkuenergia található, az automatikusan tölt (az akku szimbólum villog).

Az akkuenergia kivétele:

Nyomja meg az akkuenergia-kireteselő gombot (24) és vegye ki az akkuenergiaszobát (25).

Az akkuenergia behelyezése:

Tolja az akkuenergiaszobát (25) teljesen, bekattanásig a csúszo érintkezőre.

8.2 Az okostelefon vezeték nélküli feltöltése (induktív töltés)

Csak olyan okostelefonoknál, amelyek rendelkeznek ezzel a töltési technológiával. Helyezze az okostelefont a kijelölt területre (18), az töltődik.

8.3 USB készülék töltése



Csak olyan USB készülékeket csatlakoztasson, amely USB szabvánnyal kompatibilisek. Nem kompatibilis készülékek használata hibás működéshez, anyagi károkhoz vagy sérülésekhez vezethet.

Nyissa fel a fedelet (13) és csatlakoztasson egy USB készüléket egy megfelelő vezetékkel az USB-C csatlakozóba (15). A készülék tölt.

9. Hibaelhárítás

A bluetooth gyenge vagy megszakad?

-> csökkentse a távolságot

Nem tölt?

-> A rádiót be kell kapcsolni vagy standby üzemmódba kell állítani.

-> Dugja be a hálózati csatlakozót

-> Ellenőrizze, hogy megjelenik-e a képernyőn (12) egy hibajelzés. A hibajelzéseket és azok jelentését lásd a következőkben. Vegye ki az akkuegységet, hárítsa el a hibát, helyezze vissza az akkuegységet.

“Batt Err” = Az akkuegység hőmérséklete túl magas/alacsony. A megengedett hőmérséklet-tartomány: 0 °C - 60 °C.

“Batt Err” = Az akkuegységet nem helyezték be megfelelően.

“Batt Err” = Az akkuegység meghibásodott Az akkuegységet haladéktalanul ki kell venni a töltőkészületről.

“Critical Error” = Nem ismert fel akkuegységet. Nem megfelelő márka?

A képernyő fekete?

-> A napsütés okozta túl magas hőmérséklet elszíneződéshez vezethet. Normális hőmérséklet mellett ez újra eltűnik. Tartsa be a megengedett hőmérsékletet.

10. Tartozékok

Csak eredeti Metabo- vagy CAS (Cordless Alliance System) akkuegységeket és tartozékokat használjon.

Csak olyan tartozékokat használjon, amelyek megfelelnek az ebben a használati utasításban megadott követelményeknek és adatoknak. Csak eredeti Metabo akkuegységeket és tartozékokat használjon.

A teljes tartozékprogram megtalálható a www.metabo.com honlapon vagy a katalógusban.

11. Javítás

 A rádióval való javításokat csak elektromos szakember végezheti el!

Amennyiben a készülék hálózati csatlakozóvezetéke megsérül, akkor azt a sérülések elkerülése érdekében a gyártóval, a gyártó ügyfélszolgálatával vagy hasonlóan képzett személlyel ki kell cseréltetni.

A javításra szoruló Metabo rádiókkal, kérjük, forduljon Metabo szakkereskedőjéhez. A címeiket a www.metabo.com honlapon találja.

A pótalkatrészek listája letölthető a www.metabo.com honlapról.

12. Környezetvédelem

Kövesse a régi gépek, csomagolások és tartozékok környezetbarát ártalmatlanítására és újrahasznosítására vonatkozó helyi előírásokat.

A csomagolóanyagokat a jelölésük alapján a helyi irányelveknek megfelelően kell a hulladékeltávolításba vinni. További információkat a www.metabo.com honlapon találhat a Szerviz menüpontban.

Ne dobja az akkuegységet a háztartási szemétkébe! Juttassa vissza a meghibásodott vagy elhasználatott akkuegységet a Metabo kereskedőknek!

Ne dobja vízbe az akkuegységet.



Csak az EU tagországok esetében: soha ne dobjon elektromos kéziszerszámot a háztartási hulladék közé! A 2012/19/EU sz., a régi elektromos és elektronikus berendezésekről és annak nemzeti jogba való átvételéről szóló Európai Irányelvnek megfelelően a használt elektromos szerszámokat külön kell gyűjteni és környezetbarát újrahasznosításba kell helyezni.

A hulladékeltávolítás előtt működtesse a készüléket az akkuegység teljes lemerüléséig. Biztosítsa az érintkezők rövidzárlat elleni védelmét (pl. ragasztószalaggal).

13. Műszaki adatok

Az adatok értelmezését lásd a 3. oldalon.

A műszaki változtatás joga a továbbfejlesztés érdekében fenntartva.

FM (UKW) = URH vevő tartomány
 U = üzemfeszültség
 I_A = max. akkuegység töltőáram
 I_{USB-C} = max. USB-C csatlakozás töltőáram
 I_{IL} = max. töltőáram induktív töltésnél
 m = súly (akkuegység nélkül)
 IP = IP védelmi osztály

--- egyenáram

~ váltóáram

A megadott műszaki adatokra tűrés vonatkozik (a mindenkor érvényben levő szabványoknak megfelelően).

Megengedett környezeti hőmérséklet üzemelés közben:

-20 °C és 40 °C között

Megengedett környezeti hőmérséklet az akkuegység töltése során: 0 °C - 40 °C.

Оригинальное руководство по эксплуатации

1. Декларация соответствия

Настоящим мы заявляем со всей ответственностью: данные радиоприемники с идентификацией по типу и серийному номеру *1) отвечают всем действующим положениям директив *2) и норм *3). Отчет об испытаниях *4), инспекционный орган, выдавший документ *5), техническая документация для *6) - см. на стр. 3.

2. Использование по назначению

Эксплуатируйте радиоприемник только с подходящим оригинальным литий-ионным аккумуляторным блоком Metabo или CAS (Cordless Alliance System) (12 В, 14,4 В, 18 В) либо с сетевым кабелем.

Кроме того, радиоприемник пригоден для зарядки.

Данное устройство предназначено исключительно для зарядки используемых оригинальных аккумуляторных блоков Metabo и CAS (Cordless Alliance System). Подходит для зарядки литий-ионных аккумуляторных блоков (12–18 В, 1,3–10 А·ч, 3–10 элементов).



Категорически запрещается выполнять зарядку неподзаряжаемых элементов питания. Опасность взрыва!

Устройство пригодно для зарядки/эксплуатации электрических приборов с интерфейсом USB-C (например, смартфонов, MP3-плееров, планшетов и т. д.) без обмена данными.

Устройство пригодно для беспроводной зарядки смартфона, если в нем используется соответствующая зарядная технология (индукционная зарядка).

Данный прибор не должен использоваться лицами (в том числе детьми), не способными справиться с ним в силу своих ограниченных физических, психических или сенсорных возможностей, а также в силу отсутствия знаний и/или опыта. Это возможно, только если эти лица находятся под наблюдением человека, ответственного за их безопасность, или получили от такого человека соответствующие указания по использованию прибора.

За ущерб, возникший в результате использования не по назначению, ответственность несет только пользователь.

Необходимо соблюдать общепринятые правила предотвращения несчастных случаев, а также указания по технике безопасности, приведенные в данном руководстве.

3. Общие указания по технике безопасности



Для вашей собственной безопасности и защиты устройства от повреждений соблюдайте указания, отмеченные данным символом!



ПРЕДУПРЕЖДЕНИЕ – В целях снижения риска получения телесных повреждений прочтите данное руководство по эксплуатации.



ПРЕДУПРЕЖДЕНИЕ.
Ознакомьтесь со всеми указаниями по технике безопасности, инструкциями, иллюстрациями и техническими характеристиками, предоставленными вместе с настоящим прибором.
Несоблюдение каких-либо из указанных ниже инструкций может стать причиной поражения электрическим током, пожара и/или серьезных травм.

Сохраняйте эти инструкции и указания для будущего использования.



Перед использованием устройства внимательно и в полном объеме прочтите прилагаемые указания по технике безопасности и инструкцию по использованию. Сохраните все прилагаемые документы и передавайте изделие другим лицам только вместе с ними.

4. Особые указания по технике безопасности



Предупреждение об опасном электрическом напряжении!



Из неисправного литий-ионного аккумуляторного блока может вытекать слабокислая горючая жидкость!



Если электролит пролился и попал на кожу, немедленно промойте этот участок большим количеством воды. В случае попадания электролита в глаза промойте их чистой водой и срочно обратитесь к врачу!

Не ставьте на зарядку полностью заряженный аккумуляторный блок!

Не допускайте детей к использованию прибора.

Следите за детьми, чтобы они не использовали прибор в качестве игрушки.

Не допускайте детей к прибору / в рабочую зону!

Храните зарядное устройство в недоступном для детей месте!

При появлении дыма в устройстве или его возгорании немедленно выньте вилку из розетки!

Не вставляйте никаких предметов в отверстия устройства. Опасность короткого замыкания или поражения электрическим током!

Не пользуйтесь неисправными аккумуляторными блоками!



Примите меры по защите аккумуляторного блока от попадания влаги!



Не подвергайте аккумуляторные блоки воздействию открытого огня!

Не используйте дефектные или деформированные аккумуляторные блоки!

Не вскрывайте аккумуляторные блоки!

Не касайтесь контактов аккумуляторного блока и не замыкайте их накоротко!

В случае поломки радиоприемника извлеките из него аккумуляторный блок.

Не храните неиспользуемый аккумулятор вместе с канцелярскими скрепками, монетами, ключами, гвоздями, винтами или другими небольшими металлическими предметами, которые могут вызвать перемыкание контактов. Короткое замыкание полюсов аккумулятора может привести к ожогам или пожару.

Защищайте аккумуляторный блок и батареи от воздействий высоких температур (например, длительного нахождения под солнцем), открытого огня, воды и влаги. Опасность взрыва!

Заряжайте аккумуляторы только в рекомендуемых изготовителем зарядных устройствах. На зарядном устройстве, предназначенном для определенного вида аккумуляторов, может возникнуть пожар, если его применяют для зарядки других аккумуляторов.

Избегайте попадания в устройство воды.

Очищайте его только сухой салфеткой.

Не ставьте радиоприемник вблизи источников тепла, например, радиаторов, отопительных приборов, печей и подобных устройств, которые излучают тепло. Не подвергайте радиоприемник воздействию открытого огня.

Используйте только указанные производителем приспособления и аксессуары.

Отсоединяйте устройство от электросети во время грозы, перед работами по его регулировке или ремонту, а также если оно длительное время не используется.

Ремонт должен выполняться только специалистами с использованием оригинальных запчастей. Ремонт требуется, если устройство было повреждено любым способом; например, был поврежден блок питания, в устройство попала вода или на него падали какие-либо предметы, радиоприемник подвергался воздействию дождя или влаги, работает неправильно или падал на землю.

Для снижения риска удара электрическим током или возникновения пожара не подвергайте устройство воздействию дождя или влаги.

Используйте только предусмотренные для данного прибора аккумуляторные блоки Metabo. Использование других аккумуляторов

может привести к травмам, стать причиной пожара или взрыва.

Не эксплуатируйте устройство в закрытых стеллажах или шкафах без достаточной вентиляции.

Оптимальная температура хранения находится в пределах от 10 °C до 40 °C.

Не вскрывайте устройство и не изменяйте его каким-либо образом.

Не оставляйте разряженный аккумуляторный блок в отключенном радиоприемнике дольше 2 недель. В противном случае возможен глубокий разряд и повреждение аккумуляторных элементов. Глубоко разряженные аккумуляторные блоки можно зарядить с помощью зарядного устройства Metabo.

В тех случаях, когда устройство не используется, а также на время хранения его необходимо отсоединять от любых источников питания (гнездо подключения к сети, аккумуляторный блок).

Сетевой штекер служит для отключения устройства от электропитания, поэтому к нему должен быть хороший доступ в любое время.

Всегда держите закрытыми крышку (13) (в случаях, когда устройство не используется) и защитную панель (20) во избежание попадания внутрь грязи и влаги.

Длительное воздействие высоких шумовых нагрузок может привести к стойким нарушениям слуха, потере слуха и иным проблемам, например, тиннитусу (звон, свист или жужжание в ушах). Выставляйте по возможности минимальную громкость.

Транспортировка литий-ионных аккумуляторных блоков

Транспортировка литий-ионных аккумуляторных блоков подпадает под действие Правил перевозки опасных грузов (UN 3480 и UN 3481). При отправке литий-ионных аккумуляторных блоков уточните действующие предписания. При необходимости проконсультируйтесь со своей транспортной компанией. Сертифицированную упаковку можно приобрести в фирме Metabo.

Транспортировка аккумуляторных блоков возможна только в том случае, если корпус не поврежден и из него не вытекает жидкость. Для отправки аккумуляторного блока выньте его из электроинструмента. Примите меры для исключения короткого замыкания контактов (например, изолируйте клейкой лентой).

5. Обзор

См. стр. 2.

- 1 Кнопка «MODE» для переключения между FM (ультракороткая волна / UKW), BT (Bluetooth), DAB/DAB+, AUX
- 2 Кнопка «MENU» для выбора различных функций

- 3 Поворотная кнопка (вращение): изменение громкости, переключение между различными настройками и пунктами меню; нажатие: включение / выключение / режим ожидания / SELECT (выбор) / ENTER (ввод)
- 4 Кнопка «EQUALIZER» для настройки звучания (низкие звуковые частоты / высокие звуковые частоты / «PRE-EQUALIZER»)
- 5 Кнопка «STATION» для сохранения радиостанции
- 6 Кнопка «<<» для поиска радиостанции (назад)
- 7 Кнопка «>>» для поиска радиостанции (вперед)
- 8 Кнопка для переключения в режим Bluetooth (а также пауза/проигрывание)
- 9 Кнопка для соединения 2 радиоприемников по Bluetooth
- 10 Рукоятка для переноса
- 11 Приспособление для открывания крышек бутылок
- 12 Дисплей
- 13 Крышка разъемов USB-C и AUX
- 14 Гнездо AUX
- 15 Разъем USB-C
- 16 Поверхность днища для подсоединения к metaBOX
- 17 Антенна
- 18 Поверхность для индукционной зарядки смартфона
- 19 Кнопка для открытия защитной панели аккумуляторного блока
- 20 Защитная панель аккумуляторного блока
- 21 Сетевая кабель
- 22 Пространство для намотки сетевого кабеля
- 23 Батарейный отсек для резервных элементов питания (время)
- 24 Кнопка разблокировки аккумуляторного блока
- 25 Аккумуляторный блок *

* не входит в комплект поставки

6. Ввод в эксплуатацию

 Перед вводом в эксплуатацию проверьте соответствие напряжения и частоты сети, указанные на заводской табличке, параметрам сети электропитания.

 Перед прибором всегда подключайте устройство защитного отключения (УЗО) с макс. током отключения 30 mA.

Инструменты, подобные этому, которые генерируют постоянный ток, могут влиять на работу обычных автоматов защиты от тока утечки. Используйте автоматы защиты от тока утечки типа F или выше с током отключения макс. 30 mA.

 Перед вводом в эксплуатацию убедитесь в хорошей вентиляции в месте зарядки.

Минимальное расстояние до других предметов должно составлять не менее 5 см. Не эксплуатируйте устройство в закрытых стеллажах или шкафах без достаточной вентиляции.

 Для быстрого отключения устройства от электросети используйте розетку, расположенную в доступном месте.

1. **Установка резервных элементов питания** (для сохранения параметров времени): Нажмите кнопку (19) и откройте защитную панель (20), при необходимости извлеките аккумуляторный блок (25). В нижней части внутреннего пространства откройте крышку батарейного отсека (23). Установите два элемента питания AA. Убедитесь в правильной полярности (+/-), соблюдайте маркировку в нижней части внутреннего пространства. Установите крышку батарейного отсека (23) на место. Закройте защитную панель (20).
2. **Обеспечение питания:** Нажмите кнопку (19) и откройте защитную панель (20). Вставьте заряженный аккумуляторный блок (25) полностью, до фиксации. Закройте защитную панель (20) аккумуляторного блока и/или вставьте сетевой провод (21) в розетку электрической сети.
3. **Выровняйте антенну (17).**

7. Применение

7.1 Включение/выключение

Чтобы **включить** устройство, продолжительным движением (> 2 секунд) нажмите кнопку (3). Дисплей загорелся, устройство включено (радиоприемник и зарядная функция).

Радиоприемник выключается продолжительным нажатием на кнопку (3), зарядная функция при этом остается активной. Устройство находится в **режиме ожидания**. (Чтобы снова включить радиоприемник, коротким движением нажмите кнопку (3)).

При повторном продолжительном нажатии на кнопку (3) зарядная функция выключается. **Устройство полностью выключено.**

Указание: если радиоприемник не используется долгое время, он выключается автоматически.

7.2 Настройка громкости

Настройте громкость вращением кнопки (3).

7.3 Переключение между FM

(ультракороткая волна), **DAB/DAB+** и **AUX** (внешний источник аудиосигналов подключен с помощью кабеля, например, смартфон)

Для переключения между режимами неоднократно нажимайте кнопку «MODE» (1).

Выбранный режим отображается на дисплее (12) (FM / DAB / AUX).

7.4 Управление: радиостанция FM

Чтобы настроить «FM», несколько раз нажмите кнопку «MODE» (1).

• Поиск радиостанции

Для изменения частоты нажимайте кнопку «|<<<» (6) или «>>>|» (7). Актуальная частота отображается на дисплее (12).

Для поиска следующей **радиостанции с лучшим сигналом приема** следует кнопку «|<<<» (6) или «>>>|» (7) **нажать и недолго подержать**. Частота найденной радиостанции отображается на дисплее (12).

• Сохранение найденной радиостанции

Продолжительным движением нажмите кнопку «STATION» (5). Номер сохраненной радиостанции мигает на дисплее (12).

Примечание: сохранить радиостанцию можно, пока мигает номер.

Выбрать желаемый номер для сохранения можно путем вращения кнопки (3).

Чтобы сохранить радиостанцию, коротким движением нажмите кнопку (3).

• Выбор сохраненной радиостанции

Короткими движениями нажимайте кнопку «STATION» (5) до тех пор, пока на дисплее (12) не появится номер и не зазвучит соответствующая радиостанция.

7.5 Управление: DAB/DAB+ (Digital Audio Broadcasting) (в зависимости от комплектации)

Чтобы настроить «DAB», нажмите кнопку «MODE» (1).

• Режим поиска радиостанций — запускается автоматически при первом включении!

(При необходимости запустите вручную: Нажмите кнопку «MENU» (2) и путем вращения кнопки (3) выберите «Auto Scan». Коротким движением нажмите кнопку (3), чтобы подтвердить выбор, режим поиска радиостанций запускается.)

• Настройка нужной радиостанции:

После автоматического поиска радиостанций все найденные радиостанции сохраняются автоматически, для пролистывания принятых радиостанций используйте кнопки «|<<<» (6) и «>>>|» (7).

Указание: для настройки определенной радиостанции, радиочастота которой вам известна, нажмите кнопку «MENU» (2) и вращением кнопки (3) выберите «Manual Tune». Подтвердите выбор коротким нажатием кнопки (3). Вращением кнопки (3) выберите желаемую радиочастоту и подтвердите выбор коротким нажатием кнопки (3).

- **Сохранение найденной радиостанции**
Продолжительным движением нажмите кнопку «STATION» (5). Номер сохраненной радиостанции мигает на дисплее (12).
Примечание: сохранить радиостанцию можно, пока мигает номер.

Выбрать желаемый номер для сохранения можно путем вращения кнопки (3).

Чтобы сохранить радиостанцию, коротким движением нажмите кнопку (3).

Указание: DAB / DAB+ транслируется не во всех странах или регионах, и поэтому в таких местах прием невозможен.

7.6 Bluetooth (подключение радиоприемника к смартфону)

1. Нажмите кнопку «BLUETOOTH» (8). На дисплее (12) отобразится «BT».
2. Активируйте Bluetooth на своем смартфоне (или другом мобильном устройстве, например, планшете).
3. Когда смартфон обнаружит радиоприемник, на его экране появится имя устройства «RC 12-18 32W BT».
4. Установите соединение между смартфоном и устройством «RC 12-18 32W BT». На дисплее (12) отобразится, что соединение успешно установлено.
5. Можно начинать воспроизведение, например, музыкальной композиции, на смартфоне.
6. Нажатием на кнопку (8) можно приостанавливать и возобновлять воспроизведение.

Указание: для соединения 2 радиоприемников см. главу 7.7.

7.7 Bluetooth (соединение 2 радиоприемников)

В режиме BT (Bluetooth) вы можете установить соединение с другим радиоприемником той же серии, что позволит проигрывать музыку одновременно на обоих устройствах.

1. Установите соединение между ПЕРВЫМ радиоприемником и своим смартфоном (см. описание в главе 7.6).
2. Нажмите кнопку (9) на ПЕРВОМ радиоприемнике.
3. Теперь перейдите ко ВТОРОМУ радиоприемнику и активируйте на нем режим Bluetooth путем нажатия кнопки «BLUETOOTH» (8), затем нажмите кнопку (9), чтобы установить соединение между радиоприемниками.
4. Соединение между обоими радиоприемниками устанавливается автоматически (в случае возникновения проблем с соединением сократите расстояние между устройствами).
5. Можно начинать воспроизведение, например, музыкальной композиции, на смартфоне.

7.8 AUX (подключение радиоприемника к смартфону по кабелю)

1. Откройте крышку (13) и подключите смартфон с помощью подходящего кабеля через гнездо AUX (14).
2. Многократно нажимайте кнопку «MODE» (1), пока на дисплее (12) не отобразится «AUX».
3. Можно начинать воспроизведение, например, музыкальной композиции, на смартфоне.

7.9 Настройка «PRE-EQUALIZER, высоких звуковых частот («TREBLE»), низких звуковых частот («BASS»)

«PRE-EQUALIZER» — предустановленное значение для высоких частот и басов.

Для переключения между «PRE-EQUALIZER», высокими звуковыми частотами и низкими звуковыми частотами неоднократно нажимайте кнопку «EQ» (4). На дисплее (12) отображается активный режим.

Настроенное значение (для высоких и низких звуковых частот) отображается на дисплее (12) и может быть изменено вращением кнопки (3).

После настройки необходимых значений переключиться с высоких звуковых частот на низкие можно коротким нажатием кнопки (3), то же действие позволяет покинуть меню.

7.10 Дополнительные возможности настройки

Поиск радиостанций:

1. Для настройки необходимого режима (FM/DAB) несколько раз нажмите кнопку «MODE» (1). На дисплее (12) отображается выставленный режим.
2. Нажмите кнопку «MENU» (2), вращением кнопки (3) перейдите к подпункту «AUTO SCAN». Режим поиска радиостанций запускается коротким нажатием кнопки (3).

«Manual Tune» (только если настроен «DAB»): для настройки определенной радиостанции, частота которой вам известна. См. главу 7.5.

Настройка дисплея:

Указание: некоторая информация не передается определенными радиостанциями, поэтому ее невозможно отобразить на радиоприемнике.

1. Для настройки необходимого режима (FM/DAB) несколько раз нажмите кнопку «MODE» (1). На дисплее (12) отображается выставленный режим.
2. Нажмите кнопку «MENU» (2), вращением кнопки (3) перейдите к подпункту «DISPLAY TYPE». Переход к меню выбора выполняется коротким нажатием на кнопку (3).

В режиме FM:

PROGRAM TYPE = музыкальный жанр, например, поп-музыка

RADIO TEXT = поступающая с радиостанции информация

PROGRAM SERVICE = название

радиостанции

В режиме DAB:

PROGRAM TYPE = музыкальный жанр, например, поп-музыка
 DYNAMIC LABEL = поступающая с радиостанции информация бегущей строкой
 FREQUENCY = радиочастота
 SIGNAL STRENGTH = мощность сигнала (WEAK = слабый, STRONG = сильный)
 Вращением кнопки (3) выберите желаемую настройку и подтвердите выбор коротким нажатием кнопки (3).

Режим времени (12 ч/24 ч)

Нажмите кнопку «MENU» (2), вращением кнопки (3) перейдите к подпункту «SET CLOCK». Переход к меню выбора выполняется коротким нажатием на кнопку (3).
 «24 H MODE» = 24-часовой режим
 «12 H MODE» = 12-часовой режим
 Вращением кнопки (3) выберите желаемую настройку и подтвердите выбор коротким нажатием кнопки (3).
 Вращением кнопки (3) настройте время (часы) и подтвердите коротким нажатием кнопки (3). Вращением кнопки (3) настройте время (минуты) и подтвердите коротким нажатием кнопки (3).

Фоновая подсветка дисплея:

Нажмите кнопку «MENU» (2), вращением кнопки (3) перейдите к подпункту «BACK LIGHT». Переход к меню выбора выполняется коротким нажатием на кнопку (3).
 AUTO = подсветка автоматически выключается через 10 с
 ON ALL TIME = подсветка всегда остается включенной
 Вращением кнопки (3) выберите желаемую настройку и подтвердите выбор коротким нажатием кнопки (3).

Подсветка динамика:

Нажмите кнопку «MENU» (2), вращением кнопки (3) перейдите к подпункту «SPEAKER LIGHT». Переход к меню выбора выполняется коротким нажатием на кнопку (3).
 AUTO = подсветка включается на 10 с
 ON = подсветка вкл.
 OFF = подсветка выкл.
 Вращением кнопки (3) выберите желаемую настройку и подтвердите выбор коротким нажатием кнопки (3).



Сброс настроек до заводских

Нажмите кнопку «MENU» (2), вращением кнопки (3) перейдите к подпункту «RESET ALL». Переход к меню выбора выполняется коротким нажатием на кнопку (3).
 NO = отмена действия
 YES = сброс настроек до заводских
 Вращением кнопки (3) выберите желаемую настройку и подтвердите выбор коротким нажатием кнопки (3).

8. Зарядная функция

Зарядка возможна только при включенном устройстве или в режиме ожидания.

8.1 Зарядка аккумулятора блока

 80-100% Символ батареи на дисплее (12) показывает уровень заряда используемого аккумуляторного блока (25).
 60%
 40%

 < 20% Если подсоединен сетевой кабель и используется аккумуляторный блок, который заряжен не полностью, то выполняется его зарядка (символ батареи мигает).

Извлечение аккумуляторного блока:

Нажмите кнопку разблокировки аккумуляторного блока (24) и выньте аккумуляторный блок (25).

Установка аккумуляторного блока:

Вставьте аккумуляторный блок (25) полностью до фиксации на слайдере.

8.2 Беспроводная зарядка смартфона (индукционная зарядка)

Предназначена только для смартфонов, в которых использована соответствующая зарядная технология. Положите смартфон на выделенную поверхность (18), он будет подзаряжаться.

8.3 Зарядка USB-устройства

 Подключайте только USB-устройства, совместимые со стандартом USB. Использование с несовместимыми устройствами может привести к отказам, повреждениям или травмам.

Откройте крышку (13) и с помощью подходящего кабеля подсоедините USB-устройство к порту USB-C (15). Устройство подзаряжается.

9. Устранение неисправностей

Соединение по Bluetooth неудовлетворительное или прерывается?

-> Сократите расстояние между устройствами.

Зарядка не выполняется?

-> Радиоприемник должен быть включен или находиться в режиме ожидания.

-> Вставьте сетевой штекер.

-> Проверьте, не выведено ли на дисплей (12) сообщение об ошибке. Ниже приводятся сообщения об ошибках и их значения.

Извлеките аккумуляторный блок, устраните неисправность, установите аккумуляторный блок на место.

«Batt Err» = температура аккумуляторного блока слишком высокая / слишком низкая. Допустимый диапазон температуры зарядки: от 0 °C до 60 °C.

«Batt Err» = аккумуляторный блок установлен неправильно.

«Batt Err» = аккумуляторный блок неисправен. Немедленно выньте аккумуляторный блок из зарядного устройства.

«Critical Error» = аккумуляторный блок не распознан. Несоответствующая марка?

Дисплей стал черным?

-> Повышенная температура, вызванная солнечным излучением, может привести к изменению цвета. При нормальной температуре дисплей обретает первоначальный цвет. Соблюдайте допустимые значения температуры окружающей среды.

10. Принадлежности

Следует использовать только оригинальные аккумуляторные блоки и принадлежности фирмы Metabo или CAS (Cordless Alliance System).

Используйте только те принадлежности, которые отвечают требованиям и параметрам, перечисленным в данном руководстве по эксплуатации. Используйте только оригинальные аккумуляторные блоки и принадлежности Metabo.

Ассортимент принадлежностей см. на сайте www.metabo.com или в каталоге.

11. Ремонт



Производить ремонт радиоприемника разрешается только специалистам-электрикам!

В случае повреждения сетевого кабеля данного прибора в целях безопасности необходимо обеспечить его замену изготовителем, специалистом сервисной службы либо другим лицом аналогичной квалификации.

Для ремонта радиоприемника Metabo обращайтесь в региональное представительство Metabo. Адрес см. на сайте www.metabo.com.

Списки запасных частей можно скачать с сайта www.metabo.com.

12. Защита окружающей среды

Соблюдайте национальные предписания по экологически безопасной утилизации и переработке отслуживших инструментов, упаковки и принадлежностей.

Упаковочные материалы утилизируются в соответствии с их маркировкой согласно коммунальным правилам. Дополнительную информацию можно найти на сайте www.metabo.com в разделе «Сервис».

Не утилизируйте аккумуляторные блоки вместе с бытовыми отходами! Сдавайте неисправные или отслужившие аккумуляторные блоки дилеру фирмы Metabo!

Не выбрасывайте аккумуляторные блоки в водоемы.



Только для стран ЕС: не утилизируйте электроинструменты вместе с бытовыми отходами! Согласно европейской Директиве 2012/19/ЕС об отходах электрического и электронного оборудования и соответствующим национальным нормам, отработавшие электроинструменты подлежат сбору с целью их последующей экологически безопасной переработки.

Прежде чем выполнить утилизацию аккумуляторного блока, разрядите его в электроинструменте. Примите меры для исключения короткого замыкания контактов (например, изолируйте клейкой лентой).

13. Технические характеристики

Пояснения к данным, приведенным на стр. 3.

Оставляем за собой право на изменения с целью технического совершенствования.

FM (UKW) = диапазон приема УКВ

U = рабочее напряжение

I_A = макс. зарядный ток аккумуляторного блока

I_{USB-C} = макс. зарядный ток разъема USB-C

I_{IL} = макс. зарядный ток при индукционной зарядке

m = масса (без аккумуляторного блока)

IP = степень защиты IP

=== постоянный ток

~ переменный ток

На указанные технические характеристики распространяются допуски, предусмотренные действующими стандартами.

Допустимая температура окружающего воздуха при эксплуатации: от -20 °C до 40 °C.

Рекомендуемая температура окружающей среды при зарядке аккумуляторного блока: от 0 °C до 40 °C.



Информация для покупателя:

Страна изготовления: Китай

Производитель: "Metabowerke GmbH", Metaboallee 1, D-72622 Nuertingen, Германия

Импортер в России:

ООО "Метабо Евразия"

Россия, 127273, Москва, ул. Березовая аллея, д 5 а, стр 7, офис 106 тел.: +7 495 980 78 41

Дата производства указана на информационной табличке инструмента в формате мм/гггг

Срок службы изделия составляет 7 лет. Не рекомендуется к эксплуатации по истечении 5 лет хранения с даты изготовления без

ru РУССКИЙ

предварительной проверки (дату изготовления см. На этикетке).

Оригінальна інструкція з експлуатації

1. Декларація про відповідність

Зі всією відповідальністю заявляємо: ці радіоприймачі з ідентифікацією за типом і номером моделі *1) відповідають усім чинним положенням директив *2) і норм *3). Звіт про перевірку *4), Вповноважений орган *5), Технічну документацію для *6) — див. на стор. 3.

2. Використання за призначенням

Радіоприймач призначений для експлуатації виключно з відповідними оригінальними літій-іонними акумуляторними блоками Metabo або CAS (Cordless Alliance System) (12 В, 14,4 В, 18 В) або при під'єднанні до електричної мережі за допомогою кабелю.

Радіоприймач також можна використовувати для заряджання акумуляторних блоків:

Прилад призначений виключно для заряджання встановлених оригінальних акумуляторних блоків Metabo і CAS (Cordless Alliance System). Придатний для заряджання літій-іонних акумуляторних блоків (12–18 В, 1,3–10 А·год, 3–10 елементів).



Забороняється заряджати батареї, що не призначені для заряджання. Небезпека вибуху!

Прилад підходить для заряджання / забезпечення роботи електричних пристроїв з інтерфейсом USB-C (таких як смартфони, MP3-плеєри, планшети тощо) — без обміну даними.

Прилад підходить для бездротового (індуктивного) заряджання смартфонів (якщо вони оснащені цією технологією заряджання).

Цей прилад не призначений для використання особами (зокрема дітьми) з обмеженими психічними, тактильними або розумовими здібностями чи особами з недостатнім досвідом і/або знаннями експлуатації приладу, крім випадків коли користування здійснюється під наглядом відповідальної особи чи після отримання від такої особи інструктажу щодо роботи з приладом.

За пошкодження внаслідок використання не за призначенням відповідальність несе виключно користувач.

Необхідно дотримуватись загальноприйнятих правил запобігання нещасним випадкам, а також правил техніки безпеки, наведених в цій інструкції.

3. Загальні правила техніки безпеки



Задля вашої безпеки та захисту пристрою від ушкоджень дотримуйтесь вказівок, позначених цим символом!



ПОПЕРЕДЖЕННЯ – 3
метою зниження ризику отримання травм прочитайте цю інструкцію з експлуатації.



ПОПЕРЕДЖЕННЯ —
Прочитайте всі вказівки з техніки безпеки, інструкції, ілюстрації та специфікації, надані з цим приладом.
Невиконання усіх наведених нижче інструкцій може призвести до ураження електричним струмом, пожежі та/або тяжких травм.

Зберігайте правила та вказівки з техніки безпеки для майбутнього використання.



Перед використанням приладу уважно та повністю прочитайте правила техніки безпеки та інструкцію з експлуатації. Зберігайте всі документи, що входять до комплекту, і завжди передавайте ці документи разом з приладом.

4. Спеціальні правила техніки безпеки



Попередження про небезпеку, спричинену електричною напругою!



З несправного літій-іонного акумуляторного блока може витікати слабокисла легкозаймиста рідина!



Якщо електроліт пролився і потрапив на шкіру, необхідно негайно промити цю ділянку великою кількістю води. У разі потрапляння електроліту в очі необхідно промити їх чистою водою і терміново звернутися до лікаря!

Не заряджайте повністю заряджений акумуляторний блок!

В жодному разі не можна дозволяти дітям використовувати пристрій.

Діти повинні перебувати під постійним наглядом, щоб вони не використовували пристрій як іграшку.

Не допускайте дітей до приладу / в робочу зону!

Зберігайте зарядний пристрій у недоступному для дітей місці!

При появі диму в приладі або його займанні негайно вийміть вилку з розетки!

Заборонено вставляти будь-які предмети у вентиляційні отвори приладу — небезпека короткого замикання або ураження електричним струмом!

Заборонено використовувати несправні акумуляторні блоки!



Вживати заходи для захисту акумуляторних блоків від вологи!



Не допускати впливу відкритого вогню на акумуляторні блоки!

Заборонено використовувати пошкоджені або деформовані акумуляторні блоки!

Заборонено розкривати акумуляторні блоки!
Заборонено торкатися чи закорочувати контакти акумуляторного блока!

Якщо радіоприймач несправний, необхідно вийняти з нього акумуляторний блок.

Заборонено зберігати акумуляторний блок, яким ви не користуєтесь, поряд із канцелярськими скріпками, монетами, ключами, цвяхами, гвинтами або іншими невеликими металевими предметами, які можуть спричинити перемикання контактів. Коротке замикання між контактами акумуляторного блока може призвести до опіків або пожежі.

Вживати заходи для захисту акумуляторних блоків та батареї від надмірного тепла, наприклад від тривалого впливу сонячних променів, вогню, води та вологи. Існує небезпека вибуху.

Заряджати акумуляторні батареї лише за допомогою зарядних пристроїв, рекомендованих виробником. Використання невідповідного зарядного пристрою може призвести до пожежі.

Заборонено використовувати прилад поблизу води.

Очищення виконувати виключно за допомогою сухої ганчірки.

Заборонено розташовувати радіоприймач поблизу джерел тепла, таких як радіатори, калорифери, печі або подібні пристрої, які генерують тепло. Вживати заходи для запобігання впливу відкритого вогню на радіоприймач.

Використовувати тільки схвалені виробником додаткові пристрої/приладдя.

Під час грози, перед налаштуванням чи ремонтом або якщо прилад не використовується протягом тривалого часу необхідно від'єднувати прилад від джерела живлення.

Ремонт приладу має виконувати лише кваліфікований персонал з використанням оригінальних запчастин. Ремонт потрібно виконувати, якщо прилад має будь-які пошкодження; наприклад, якщо несправний блок живлення, в прилад потрапила вода або на нього впали предмети, радіоприймач потрапив під дощ або в середовище з підвищеною вологістю, не працює належним чином або падав на землю.

Щоб зменшити ризик пожежі або ураження електричним струмом, необхідно вживати заходи для запобігання впливу дощу або вологи на цей прилад.

Використовувати в приладі лише рекомендовані акумуляторні блоки Metabo. Використання інших акумуляторних батарей може призвести до травм, пожежі та вибуху.

Заборонено використовувати прилад на закритих стелажах або в шафах без належної вентиляції.

Оптимальна температура зберігання — від 10 °C до 40 °C.

Заборонено відкривати прилад або вносити зміни в його конструкцію.

Не залишайте розряджений акумулятор у вимкненому радіоприймачі довше ніж на 2 тижні. В іншому разі існує ймовірність повного розрядження та пошкодження елементів акумуляторної батареї. Глибоко розряджені акумуляторні блоки можна заряджати за допомогою зарядного пристрою Metabo.

Якщо прилад не використовується або знаходиться на зберіганні, його необхідно від'єднати від будь-якого джерела живлення (електромережі, акумуляторного блока).

Мережевий штекер призначений для від'єднання приладу від джерела живлення, тому він повинен бути завжди легкодоступним.

Кришка (13) (коли вона не використовується) і захисна кришка (20) завжди мають бути закритими для запобігання потраплянню бруду та вологи всередину приладу.

Тривалий вплив високого рівня шуму може спричинити довготривале погіршення слуху, втрату слуху та інші проблеми, такі як тинітус (дзвін, шум, свист або гудіння у вухах). Встановити якнайнижчий рівень гучності.

Транспортування літій-іонних акумуляторних блоків:

Транспортування літій-іонних акумуляторних блоків регулюється Законом про небезпечний вантаж (UN 3480 та UN 3481). Під час відправлення літій-іонних акумуляторних блоків з'ясуйте актуальні чинні норми. За потреби зверніться за інформацією до своєї транспортної компанії. Сертифіковану упаковку можна придбати в Metabo.

Відправляйте акумуляторні блоки лише, якщо корпус не пошкоджений та немає витоків рідини. При відправленні вийміть акумуляторний блок з інструмента. Вживати заходи проти короткого замикання контактів (наприклад, ізолювати клейкою стрічкою).

5. Огляд

Див. стор. 2.

- 1 Кнопка «MODE» для перемикання між режимами FM (ультракороткі хвилі / УКХ), BT (Bluetooth), DAB/DAB+, AUX
- 2 Кнопка «MENU» для вибору різних функцій
- 3 Поворотний регулятор (повертання: гучність, для різноманітних налаштувань та для вибору пунктів меню.
Натискання: ввімкнення / вимкнення / режим очікування / SELECT / ENTER)
- 4 Кнопка «EQUALIZER» для налаштування звучання (низькі частоти / високі частоти / «PRE-EQUALIZER»)

- 5 Кнопка «STATION» для збереження радіостанції
- 6 << — кнопка для пошуку радіостанції (вперед)
- 7 >> — кнопка для пошуку радіостанції (назад)
- 8 Кнопка для переходу в режим Bluetooth (та пауза / відтворення)
- 9 Кнопка для сполучення двох радіоприймачів через Bluetooth
- 10 Рукоятка для перенесення
- 11 Відкривачка для пляшок
- 12 Дисплей
- 13 Кришка роз'ємів USB-C та AUX
- 14 Роз'єм AUX
- 15 Роз'єм USB-C
- 16 Нижня поверхня для з'єднання з metaBOX
- 17 Антена
- 18 Поверхня для бездротового (індуктивного) заряджання смартфонів
- 19 Кнопка для відкривання захисної кришки акумуляторного блока
- 20 Захисна кришка акумуляторного блока
- 21 Мережевий кабель
- 22 Відділення для змотування і зберігання мережевого кабелю
- 23 Відсік для буферних акумуляторних батарей (годинник)
- 24 Кнопка розблокування акумуляторного блока
- 25 Акумуляторний блок*

* не входить до комплекту постачання

6. Введення в експлуатацію

 Перед введенням в експлуатацію переконайтеся, що вказані на технічній таблиці приладу напруга та частота в мережі відповідають параметрам вашої електромережі.

 Завжди підключайте пристрій захисного відключення (ПЗВ) з максимальним струмом витоку 30 МА.

Прилади, подібні до цього, які генерують постійний струм, можуть впливати на роботу постійних пристроїв захисного відключення. Використовуйте пристрій захисного відключення типу F або вище із струмом відключення макс. 30 МА.

 Перед ввімкненням приладу переконайтеся, що забезпечено належну вентиляцію. Мінімальна відстань від інших предметів повинна складати не менше 5 см. Заборонено використовувати прилад на закритих стелажах або в шафах без належної вентиляції.

 Для швидкого від'єднання від електромережі необхідно використовувати розетку, розташовану в доступному місці.

- 1. Встановлення буферних акумуляторних батарей** (для збереження часу годинника): Натиснути кнопку (19) і відкрити захисну кришку (20), за потреби виїняти акумуляторний блок (25). Відкрити кришку батарейного відсіку (23) на дні всередині відділення. Встановити дві батареї розміру AA. Дотримуватись полярності (+/-), зважати на маркування на дні всередині відділення. Встановити на місце кришку батарейного відсіку (23). Закрити захисну кришку (20).
- 2. Під'єднання до джерела живлення:** Натиснути кнопку (19) і відкрити захисну кришку (20). Повністю вставити заряджений акумуляторний блок (25) до відчутної фіксації. Закрити захисну кришку акумуляторного блока (20) та / або під'єднати мережевий кабель (21) до електричної мережі.
- 3. Вирівняти антену (17).**

7. Експлуатація

7.1 Увімкнення/вимкнення

Для **увімкнення** натиснути й утримувати (> 2 секунд) регулятор (3). Засвітиться дисплей, увімкнеться прилад (радіоприймач та функція заряджання)

Якщо натиснути й утримувати регулятор (3), радіоприймач буде вимкнено, а функція заряджання залишиться активною. Прилад перейде в **режим очікування**. (Щоб знову увімкнути радіоприймач, необхідно коротко натиснути регулятор (3)).

Якщо знову натиснути й утримувати регулятор (3), функцію заряджання також буде вимкнено. **Прилад буде повністю вимкнено.**

Вказівка: якщо прилад тривалий час не використовується, радіоприймач буде вимкнено автоматично.

7.2 Регулювання гучності

Для регулювання гучності необхідно повернути регулятор (3).

7.3 Перемикання між режимами FM (ультракороткі хвилі), DAB/DAB+ та AUX (зовнішнє джерело аудіо, що під'єднується за допомогою кабелю, наприклад смартфон)

Для зміни режимів кілька разів натиснути кнопку «MODE» (1).

Налаштований режим відображається на дисплеї (12) (FM / AUX / DAB).

7.4 Експлуатація: радіоприймач FM

Кілька разів натисніть кнопку «MODE» (1), щоб встановити «FM».

• Пошук радіостанції

Щоб змінити радіочастоту, натисніть кнопку «<<<» (6) або «>>>» (7). Поточна частота відображається на дисплеї (12).

Для пошуку наступної радіостанції з **потужним сигналом, натисніть і коротко утримуйте** кнопку «<<<» (6) або «>>>» (7). Частота знайденої радіостанції відображається на дисплеї (12).

• Збереження налаштованої радіостанції

Натисніть і **довго утримуйте** кнопку «STATION» (5). Номер збереженої радіостанції блимає на дисплеї (12). Примітка: зберегти радіостанцію можна доки номер блимає.

Для вибору бажаного номера комірки для збереження повертайте регулятор (3).

Для збереження радіостанції коротко натисніть регулятор (3).

• Вибір збереженої радіостанції

Коротко натискайте кнопку «STATION» (5) доки на дисплеї (12) не буде відображено номер і не почне звучати потрібна радіостанція.

7.5 Експлуатація: DAB/DAB+ (Digital Audio Broadcasting) (залежить від комплектації)

Натисніть кнопку «MODE» (1), щоб встановити «DAB».

• Пошук радіостанції — автоматично починається при першому введенні в експлуатацію!

(Якщо потрібно розпочати пошук вручну: Натисніть кнопку «MENU» (2) і виберіть за допомогою регулятора (3) режим «Auto Scan» (автоматичне сканування). Для підтвердження вибору коротко натисніть регулятор (3), при цьому розпочнеться пошук станцій.)

• Налаштування потрібної радіостанції:

Після автоматичного пошуку всі знайдені радіостанції автоматично зберігаються, за допомогою кнопок «<<<» (6) та «>>>» (7) можна прослухати станції, які приймає радіо.

Вказівка: для налаштування радіостанції, частота передавача якої відома: натисніть кнопку «MENU» (2) і повертаючи регулятор (3) виберіть режим «Manual Tune» (ручне налаштування). Для підтвердження вибору коротко натисніть регулятор (3). Повертаючи регулятор (3) виберіть потрібну частоту радіостанції і коротко натисніть регулятор (3) для підтвердження вибору.

• Збереження налаштованої радіостанції

Натисніть і **довго утримуйте** кнопку «STATION» (5). Номер збереженої радіостанції блимає на дисплеї (12). Примітка: зберегти радіостанцію можна доки номер блимає.

Для вибору бажаного номера комірки для збереження повертайте регулятор (3).

Для збереження радіостанції коротко натисніть регулятор (3).

Вказівка: радіостанції DAB / DAB+ транслюються не в усіх країнах чи регіонах, і

тому в таких місцях неможливо приймати станції в цьому діапазоні.

7.6 Bluetooth (з'єднання радіоприймача зі смартфоном)

1. Натисніть кнопку «BLUETOOTH» (8). На дисплеї (12) з'явиться «BT».
2. Активуйте Bluetooth на смартфоні (або на іншому мобільному пристрої, наприклад на планшеті).
3. Щойно смартфон виявить радіоприймач на дисплеї смартфона з'явиться назва приладу «RC 12-18 32W BT».
4. Встановіть на смартфон з'єднання з приладом «RC 12-18 32W BT».
У разі успішного встановлення з'єднання це буде відображено на дисплеї (12).
5. Можна розпочинати відтворення, наприклад музичного запису, на смартфоні.
6. Для призупинення або продовження відтворення натисніть кнопку (8).

Вказівка: для з'єднання двох радіоприймачів див. розділ 7.7.

7.7 Bluetooth (з'єднання двох радіоприймачів)

У режимі BT (Bluetooth) можна під'єднати (сполучити) інший радіоприймач цієї серії та відтворювати музику на обох приладах одночасно.

1. З'єднайте ПЕРШИЙ радіоприймач зі смартфоном (див. інструкції в розділі 7.6).
2. Потім натисніть кнопку (9) на ПЕРШОМУ радіоприймачі.
3. Тепер на ДРУГОМУ радіоприймачі увімкніть Bluetooth, натиснувши кнопку «BLUETOOTH» (8), а потім натисніть кнопку (9), щоб з'єднати обидва радіоприймачі.
4. Обидва радіоприймачі автоматично з'єднаються один з одним (у разі проблем під час процесу під'єднання необхідно зменшити відстань між радіоприймачами).
5. Можна розпочинати відтворення, наприклад музичного запису, на смартфоні.

7.8 AUX (для з'єднання радіоприймача та смартфона за допомогою кабелю)

1. Відкрийте кришку (13) під'єднайте смартфон за допомогою відповідного кабелю до роз'єму AUX (14).
2. Кілька разів натисніть кнопку «MODE» (1) до появи на дисплеї (12) індикації «AUX».
3. Можна розпочинати відтворення, наприклад музичного запису, на смартфоні.

7.9 Налаштування «PRE-EQUALIZER», високих частот («TREBLE»), низьких частот («BASS»)

«PRE-EQUALIZER» — це фіксоване, попередньо налаштоване значення для високих та низьких частот.

Кілька разів натисніть кнопку «EQ» (4) для переходу між «PRE-EQUALIZER», високими та

низькими частотами. Активний режим відображається на дисплеї (12).

Налаштоване значення для високих та низьких частот відображається на дисплеї (12) і його можна змінити поверненням регулятора (3).

Після встановлення потрібного значення коротко натиснувши регулятор (3) можна перейти від високих до низьких частот або вийти з меню.

7.10 Додаткові можливості налаштування: Пошук радіостанцій:

1. Кілька разів натисніть кнопку «MODE» (1) для встановлення потрібного режиму (FM / DAB). Налаштований режим відображається на дисплеї (12).
2. Натисніть кнопку «MENU» (2), поверніть регулятор (3) і виберіть підпункт «AUTO SCAN» (автоматичне сканування). Коротко натисніть регулятор (3), щоб розпочати пошук радіостанцій.

«Manual Tune» (ручне налаштування, тільки в режимі «DAB»):

Для налаштування на певну радіостанцію, частота мовлення якої відома. Див. розділ 7.5.

Налаштування дисплея:

Вказівка: деякі радіостанції не транслюють певну інформацію і відповідно така інформація не відображається на радіоприймачі.

1. Кілька разів натисніть кнопку «MODE» (1) для встановлення потрібного режиму (FM / DAB). Налаштований режим відображається на дисплеї (12).
2. Натисніть кнопку «MENU» (2), поверніть регулятор (3) і виберіть підпункт «DISPLAY TYPE» (тип дисплея). Коротко натиснувши регулятор (3) перейдіть в меню вибору.

В режимі FM:

PROGRAM TYPE = жанри музики, наприклад поп-музика

RADIO TEXT = інформація, що передається радіостанцією

PROGRAM SERVICE = назва радіостанції

В режимі DAB:

PROGRAM TYPE = жанри музики, наприклад поп-музика

DYNAMIC LABEL = інформація, що передається радіостанцією у вигляді рухомого тексту

FREQUENCY = частота мовлення

радіостанції

SIGNAL STRENGTH = потужність сигналу

(WEAK = слабкий, STRONG = сильний)

Повертаючи регулятор (3) виберіть потрібне налаштування і коротко натисніть регулятор (3) для підтвердження вибору.

Режим годинника (12 год / 24 год)

Натисніть кнопку «MENU» (2), поверніть регулятор (3) і виберіть підпункт «SET CLOCK» (встановити годинник). Коротко натиснувши регулятор (3) перейдіть в меню вибору.

«24 H MODE» = 24-годинний режим

«12 H MODE» = 12-годинний режим (AM/ PM) 103

Повертаючи регулятор (3) виберіть потрібне налаштування і коротко натисніть регулятор (3) для підтвердження вибору.
Повертаючи регулятор (3) налаштуйте час (години) і коротко натисніть регулятор (3) для підтвердження вибору. Повертаючи регулятор (3) налаштуйте час (хвилини) і коротко натисніть регулятор (3) для підтвердження вибору.

Фонове підсвічування дисплея

Натисніть кнопку «MENU» (2), поверніть регулятор (3) і виберіть підпункт «BACK LIGHT» (фонове підсвічування). Коротко натиснувши регулятор (3) перейдіть в меню вибору.

AUTO = підсвічування автоматично вимикається через 10 секунд
ON ALL TIME = підсвічування завжди ввімкнено

Повертаючи регулятор (3) виберіть потрібне налаштування і коротко натисніть регулятор (3) для підтвердження вибору.

Підсвічування динаміків:

Натисніть кнопку «MENU» (2), поверніть регулятор (3) і виберіть підпункт «SPEAKER LIGHT» (підсвічування динаміків). Коротко натиснувши регулятор (3) перейдіть в меню вибору.

AUTO = ввімкнути підсвічування на 10 секунд
ON = ввімкнути підсвічування
OFF = вимкнути підсвічування
Повертаючи регулятор (3) виберіть потрібне налаштування і коротко натисніть регулятор (3) для підтвердження вибору.

Скидання до заводських налаштувань

Натисніть кнопку «MENU» (2), поверніть регулятор (3) і виберіть підпункт «RESET ALL» (скинути все). Коротко натиснувши регулятор (3) перейдіть в меню вибору.
NO = скасувати процес
YES = скинути до заводських налаштувань
Повертаючи регулятор (3) виберіть потрібне налаштування і коротко натисніть регулятор (3) для підтвердження вибору.

8. Функція заряджання

Заряджання можливе лише, коли прилад ввімкнений або знаходиться в режимі очікування.

8.1 Заряджання акумуляторного блока

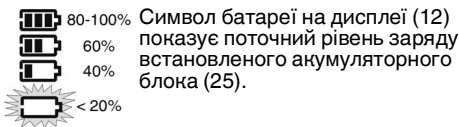

Якщо під'єднано мережевий кабель і встановлено неповністю заряджений акумуляторний блок, такий акумуляторний блок буде заряджатися (символ акумулятора блимає).

Виймання акумуляторного блока:
Натисніть кнопку розблокування акумуляторного блока (24) і витягніть акумуляторний блок (25).

Встановлення акумуляторного блока:
Акумуляторний блок (25) встановити до упору на слайдове кріплення, до відчутної фіксації.

8.2 Бездротове (індуктивне) заряджання смартфона

Тільки для смартфонів, оснащених цією технологією заряджання. Щоб розпочати процес заряджання, покладіть смартфон на відповідно позначену поверхню (18).

8.3 Заряджання пристроїв USB

Під'єднувати лише пристрої USB, сумісні зі стандартом USB. Використання з несумісними пристроями може призвести до несправності, пошкодження або травм.
Відкрити кришку (13) і під'єднати пристрій USB за допомогою відповідного кабелю до роз'єму USB-C (15). Пристрій заряджається.

9. Усунення несправностей

Погана якість або переривається Bluetooth-з'єднання?

-> зменшити відстань між пристроями

Відсутня функція заряджання?

-> радіопристрій має бути ввімкненим або знаходитись в режимі очікування.

-> вставити мережевий кабель в розетку

-> перевірити на дисплеї (12) наявність повідомлення про несправність. Нижче наведено повідомлення про несправність та дії з їх усунення. Вийняти акумуляторний блок, усунути несправність, встановити акумуляторний блок.

«Batt Err» = занадто висока/низька температура акумуляторного блока Допустимий діапазон температур для заряджання: від 0 °C до 60 °C.

«Batt Err» = акумуляторний блок встановлено неправильно.

«Batt Err» = несправний акумуляторний блок. Негайно вийміть акумуляторний блок із зарядного пристрою.

«Critical Error» = не виявлено акумуляторний блок. Неправильна торгова марка?

Дисплей змінив колір на чорний?

-> Підвищення температури внаслідок впливу сонячного світла може призвести до зміни кольору. За нормальної температури колір дисплею відновлюється. Дотримуватись дозволеної температури навколишнього середовища.

10. Приладдя

Необхідно використовувати виключно оригінальні акумуляторні блоки та приладдя Metabo або CAS (Cordless Alliance System).

Використовувати тільки те приладдя, яке відповідає вимогам і параметрам, наведеним у цій інструкції з експлуатації. Використовувати тільки оригінальні акумуляторні блоки та приладдя Metabo.

Повний асортимент приладдя див. на сайті www.metabo.com або в каталозі.

11. Ремонт

 Ремонт радіоприймача повинні здійснювати тільки кваліфіковані фахівці електрики!

У разі ушкодження кабелю живлення даного приладу в цілях безпеки необхідно забезпечити його заміну виробником, фахівцем сервісної служби або іншою особою відповідної кваліфікації.

Для ремонту радіоприймача Metabo звертайтеся до регіонального представництва Metabo. Адреси див. на сайті www.metabo.com.

Списки запасних частин можна завантажити на сайті www.metabo.com.

12. Захист довкілля

Дотримуйтеся національних правил безпечної утилізації і переробки використаних інструментів, пакувальних матеріалів і приладдя.

Пакувальні матеріали необхідно утилізувати відповідно до їхнього маркування згідно з комунальними правилами. Додаткову інформацію наведено на сайті www.metabo.com у розділі «Сервіс».

Заборонено утилізувати акумуляторні блоки разом з побутовими відходами! Несправні чи відпрацьовані акумуляторні блоки необхідно здавати дилерам фірми Metabo!

Заборонено викидати акумуляторні блоки у водойми!



Тільки для країн ЄС: заборонено утилізувати електроінструменти разом з побутовими відходами! Згідно з європейською директивою 2012/19/ЄС про зберігання, збирання та переробку відходів електричного і електронного обладнання та відповідними національними нормами відпрацьовані електроінструменти підлягають роздільній утилізації з метою їх подальшої екологічно безпечної переробки.

Перед тим як утилізувати акумуляторний блок, розрядіть його в електроінструменті. Вживати заходи проти короткого замикання контактів (наприклад, ізолювати клейкою стрічкою).

13. Технічні характеристики

Пояснення до даних, наведених на стор. 3.

Залишаємо за собою право на технічні зміни.

FM (UKW) = діапазон прийому сигналу УКХ

U = робоча електрична напруга

I_A	= макс. сила струму акумуляторного блока
I_{USB-C}	= макс. сила струму роз'єму USB-C
I_L	= макс. сила струму при індуктивному заряджанні
m	= маса (без акумуляторного блока)
IP	= клас захисту IP
---	постійний струм
~	Змінний струм

На вказані технічні характеристики поширюються допуски, передбачені чинними стандартами.

Температура навколишнього середовища під час експлуатації:
від $-20\text{ }^{\circ}\text{C}$ до $40\text{ }^{\circ}\text{C}$.

Рекомендована температура навколишнього середовища під час заряджання акумуляторного блока: від $0\text{ }^{\circ}\text{C}$ до $40\text{ }^{\circ}\text{C}$.



ТОВ "Метабо Україна"

вул. Зоря на, 22

с. Святопетрівське

Київська обл.

08141, Київ

www.metabo.com



Metabowerke GmbH
Metabo-Allee 1
72622 Nuertingen
Germany
www.metabo.com

metabo[®]
PROFESSIONAL POWER TOOL SOLUTIONS